

USER'S MANUAL

AIR-CONDITIONER

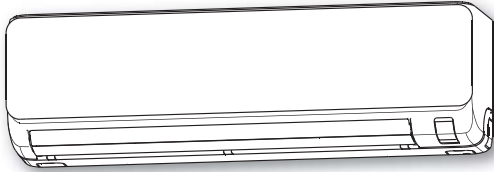

SRK63ZTL-W
SRK71ZTL-W

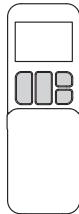

USER'S MANUAL
AIR-CONDITIONER

ENGLISH

MANUEL DE L'UTILISATEUR
CLIMATISEUR

FRANÇAIS

ANWENDERHANDBUCH
KLIMAGERÄT

DEUTSCH

ISTRUZIONI PER L'USO
CONDIZIONATORE D'ARIA

ITALIANO

MANUAL DEL PROPIETARIO
ACONDICIONADOR DE AIRE

ESPAÑOL

GEBRUIKERSHANDLEIDING
AIRCONDITIONING

NEDERLANDS

MANUAL DO UTILIZADOR
APARELHO DE AR CONDICIONADO

PORTUGUÊS

ΟΔΗΓΙΕΣ ΧΡΗΣΗΣ
ΚΛΙΜΑΤΙΣΤΙΚΟ

ΕΛΛΗΝΙΚΑ

РУКОВОДСТВО ПО ЭКСПЛУАТАЦИИ
КОНДИЦИОНЕР ВОЗДУХА

РУССКИЙ

KULLANIM KILAVUZU
SPLIT KLİMA

TÜRKÇE

Wir danken Ihnen für Ihr Vertrauen in den MITSUBISHI HEAVY INDUSTRIES THERMAL SYSTEMS, LTD. Klimagerät. Damit Sie lange Freude daran haben und das Gerät für eine lange Zeit zuverlässig arbeitet, sollten Sie das Anwenderbuch sorgfältig lesen, bevor Sie das Klimagerät verwenden. Anschließend gut aufbewahren. Ziehen Sie das Handbuch bei allen Betriebsfragen oder eventuellen Unregelmäßigkeiten zu Rate.

 Ihre Klimaanlage ist möglicherweise mit diesem Symbol gekennzeichnet. Es bedeutet, dass Elektro- und Elektronik-Altgeräte (EEAG wie nach der Richtlinie 2012/19/EU) nicht mit allgemeinen Haushaltsabfällen gemischt werden dürfen. Klimaanlagen sollten in einer genehmigten Behandlungsanlage für die erneute Verwendung, das Recycling oder die Wiederherstellung aufbereitet werden und nicht mit dem normalen Abfall entsorgt werden. Bitte wenden Sie sich an den Installationsbetrieb oder an die lokalen Behörden, wenn Sie weitere Informationen dazu erhalten möchten.

 Das auf die Ihrem Klimaanlageprodukt beigefügten Batterien aufgedruckte Symbol ist eine Information für Endverbraucher entsprechend der EU-Richtlinie 2006/66/EG Artikel 20 Anhang II. Batterien müssen, wenn sie das Ende ihrer Lebensdauer erreicht haben, getrennt von allgemeinem Haushaltsmüll entsorgt werden. Wenn ein Chemikaliensymbol unter dem oben gezeigten Symbol aufgedruckt ist, weist dieses darauf hin, dass die Batterien Schwermetalle in bestimmter Konzentration enthalten. Diese werden wie folgt angegeben:
 Hg: Quecksilber (0,0005 %), Cd: Kadmium (0,002 %), Pb: Blei (0,004 %)
 Bitte entsorgen Sie die Batterien sachgemäß bei einer Batteriesammelstelle oder im entsprechend markierten Sondermüll.

DEUTSCH



Der jeweilige Schallemissionsdruckpegel von Innen- und Außeneinheit liegt unter 70 dB(A).

Inhalt

Sicherheitshinweise.....	2	SLEEP TIMER & ON TIMER-Betrieb	19
Tipps für den effektiven Betrieb.....	7	PROGRAM TIMER-Betrieb	20
Namen der Teile und ihre Funktionen.....	8	ALLERGEN CLEAR-Betrieb.....	20
Fernbedienung	10	HIGH POWER/ECONOMY-Betrieb	21
Wenn die Fernbedienung nicht funktioniert.....	10	NIGHT SETBACK-Betrieb	22
Vorübergehender Betrieb	10	SILENT-Betrieb	22
Installation von zwei Klimaanlage im selben Raum	11	MENU-Funktion	
Kindersicherung	11	Einstellung der WLAN-Verbindung.....	23
Luftstrombereichseinstellung.....	12	Einstellung der Hintergrundbeleuchtung ...	23
Bedienungs- und Anzeigenteil für die Fernbedienung	13	Anpassung der Anzeigehelligkeit.....	24
Einstellung der aktuellen Zeit	14	SELF CLEAN-Betrieb	24
Automatischer Betrieb (AUTO)	14	Lüftersteuerung Heizen bei Thermo-OFF	25
Temperaturanpassung im AUTO-Modus....	15	Einstellung des SILENT-Modus.....	26
FAN SPEED (LÜFTERGESCHWINDIGKEIT) ...	15	Einstellung der WLAN-Kommunikation ...	26
COOL/HEAT/DRY/FAN-Betrieb	16	Einstellung der Initialisierung der WLAN-Schnittstelle.....	27
Betriebstemperaturbereich der Klimaanlage.....	16	PRESET-Betrieb	28
Kennzeichen beim HEAT Betrieb.....	16	Wartung	29
Einstellung der Luftströmungsrichtung...	17	Richtige Installation	31
3D AUTO-Betrieb.....	17	Fehlersuche	31
SLEEP TIMER-Betrieb	18	Hinweis	31
OFF TIMER-Betrieb.....	18	Wenden Sie sich an Ihren Fachhändler.....	33
ON TIMER-Betrieb	19	Automatischer Autowiederaufnahmefunktion	33
		Selbstdiagnosefunktion	34

Sicherheitshinweise



- Vor Benutzung des Systems, diese Sicherheitshinweise sorgfältig durchlesen, damit alles einwandfrei funktioniert.
- Nach dem Lesen dieses Anwenderhandbuchs sollten Sie es zum Nachschlagen bereithalten. Wenn eine andere Person Ihre Aufgabe übernimmt, dafür sorgen, dass auch diese das Handbuch erhält.

 WARNUNG	Verweist auf eine potenziell gefährliche Situation, die bei Nichtbeachtung zu ernststen Konsequenzen wie zum Tod oder zu einer schwerwiegenden Verletzung führen kann.
 ACHTUNG	Verweist auf eine potenziell gefährliche Situation, die bei Nichtbeachtung zu einer Körperverletzung oder Eigentumsschäden führen kann.

Beachten Sie diese Sicherheitsanweisungen sehr sorgfältig, da Ihre persönliche Sicherheit davon abhängt.

- Häufig im Text enthaltene Symbole bedeuten folgendes:

 Streng verboten	 Anweisungen genau beachten	 Sorgen Sie für geeignete Erdung
--	---	--

	Das Anwenderbuch muss sorgfältig gelesen werden.		Dieses Gerät ist von Fachpersonal unter Bezugnahme auf das Installationshandbuch einzubauen.
	Im Anwenderbuch und/oder im Installationshandbuch befinden sich wichtige Informationen.		

■ Folgende Vorsichtsmaßnahmen beziehen sich auf R32.

	Von diesem Gerät werden entzündliche Kältemittel verwendet. Sollte Kältemittel austreten und eine externe Zündquelle vorhanden sein, kann ein Brand entstehen.
---	---

 WARNUNG	
<ul style="list-style-type: none"> • Beim Entsorgen der Anlage müssen die nationalen Bestimmungen streng eingehalten werden. • Verwenden Sie keine anderen als die vom Hersteller empfohlenen Mittel zum schnelleren Entfrostern oder Reinigen. • Die Anlage sollte in einem Raum ohne durchgehend arbeitende Zündquellen betrieben werden (zum Beispiel: offene Flammen, eine betriebene Gasanlage oder eine betriebene Stromheizung). • Nicht hineinstecken oder verbrennen. • Bedenken Sie, dass Kältemittel eventuell keinen Geruch aufweisen. 	<ul style="list-style-type: none"> • Die Anlage sollte in einem gut belüfteten Bereich betrieben werden, dessen Raumgröße die für den Betrieb notwendigen Platzanforderungen aufweist. • Das Wartungspersonal hat über die nationalen oder sonstige entsprechende Qualifizierungen zu verfügen. • Die Inneneinheit muss in einem mindestens 4,0 m² großen Raum installiert werden. * <p>*Dieser Wert bezieht sich auf ein geteiltes System. Bei einem Multisystem beziehen Sie sich auf das Installationsblatt der Außeneinheit.</p>

■ VORSICHTSMASSNAHMEN BEI DER INSTALLATION

⚠️ WARNUNG



- **Das System ist für den häuslichen und privaten Gebrauch vorgesehen.**
Wird es in anderen Umgebungen verwendet, wie beispielsweise in einem Fertigungsbetrieb, kann es zu Fehlfunktion kommen.



- **Das System muss von Ihrem Händler oder einem qualifizierten Monteur installiert werden.**
Es wird nicht empfohlen, die Zentralsteuerung selbst zu installieren, da unsachgemäße Handhabung Stromschlag oder Feuer zur Folge haben könnte.

⚠️ ACHTUNG



- **Nicht in der Nähe von eventuellen Leckstellen brennbarer Gase installieren.**
Gasleckagen können Feuer verursachen.



- **Stellen Sie sicher, dass ein Fehlerstrom-Schutzschalter installiert ist.**
Installieren Sie keinen geerdeten Stromunterbrechungsschalter, kann das zu Stromschlägen führen.
- **Achten Sie darauf, dass Sie den Abaufschlauch richtig anbringen, damit das Wasser ablaufen kann.**
Unsachgemäße Installation kann dazu führen, dass Wasser austritt und Möbel beschädigen kann.



- **Sorgen Sie dafür, daß das Gerät einwandfrei geerdet ist.**
Das Erdungskabel darf niemals an eine Gasleitung, eine Wasserleitung, einen Blitzableiter oder einen Telefon-Erdleiter angeschlossen werden.
Eine unsachgemäße Installation des Erdungskabels kann einen Stromschlag verursachen.

Dieses Produkt enthält fluorhaltige Treibhausgase.

- R32 nicht in die Atmosphäre ablassen: R32 ist ein fluorhaltiges Treibhausgas mit dem relativen Treibhauspotential (Global Warming Potential, GWP) = 675.

Angaben zur Menge des fluorhaltigen Treibhausgases und des CO₂-Äquivalents sind auf dem Typenschild des Außengeräts zu finden.

■ VORSORGE IM BETRIEB

⚠ WARNUNG



- **Kinder dürfen nicht mit der Klimaanlage spielen.**
- **Setzen Sie sich nicht für längere Zeit direkt der kalten Luft aus.**
Hierdurch können sich Körperschäden oder Gesundheitsprobleme ergeben.

- **Die Reinigung und Benutzerwartung sollten nicht ohne Aufsicht von Kindern ausgeführt werden lassen.**
- **Führen Sie keine Gegenstände in den Luftauslass ein.**
Hierdurch kann Beschädigung verursacht werden, da sich der Innenventilator sehr schnell dreht.



- **Die Klimaanlage kann von Kindern im Alter ab 8 Jahren und höher und Menschen mit verringerten körperlichen, sensorischen oder geistigen Fähigkeiten oder fehlender Erfahrung und Wissen verwendet werden, wenn sie Leitung oder Anweisungen zum sicheren Betrieb der Klimaanlage erhalten haben und die entsprechenden Risiken verstehen.**
- **Bewahren Sie die Fernbedienung außerhalb der Reichweite von Kindern auf.**
Nichtbeachtung kann das Verschlucken von Batterien oder sonstige Unfälle zur Folge haben.

⚠ ACHTUNG



- **Verwenden Sie nur einwandfreie Sicherungen.**
Die Verwendung von Kupferdraht anstelle von geeigneten Sicherungen ist streng verboten, da es einen Ausfall oder Feuer verursachen kann.
- **Bedienen Sie die Schalter nicht mit feuchten Händen.**
Hierdurch kann ein elektrischer Schlag verursacht werden.
- **Schaukeln Sie nicht auf der Inneneinheit oder hängen Sie sich nicht an diese.**
Wenn die Inneneinheit herunterfällt, kann das zu Verletzungen führen.
- **Platzieren Sie keine entzündlichen Insektenschutzmittel oder Farbdosen in der Nähe der Klimaanlage und sprühen Sie diese Chemikalien nicht direkt auf das System.**
Hierdurch kann Feuer verursacht werden.
- **Platzieren Sie keine Verbrennungsanlagen im direkten Luftstrom der Klimaanlage.**
Es könnte eine Funktionsstörung der Verbrennungsanlage auftreten.
- **Den Klimagerät nicht mit Wasser reinigen.**
Hierdurch kann ein elektrischer Schlag verursacht werden.
Die Verwendung eines Hochdruckreinigers kann die Aluminiumlamellen beschädigen und die Leistung des Geräts mindern.

- **Das Gerät nicht zum Schutz von Lebensmitteln, Pflanzen oder Tieren, Präzisionsgeräten oder Kunstwerken nutzen.**
Das System ist ausschließlich für normale Wohnraumzwecke bestimmt, und jede anderweitige Verwendung kann Schädigung der Qualität der Nahrungsmittel usw. verursachen.
- **Stellen Sie kein Gefäß mit Wasser, beispielsweise Vasen, auf das Gerät.**
In das Gerät eindringendes Wasser kann die Isolierung beschädigen und daher elektrischen Schlag verursachen.
- **Installieren Sie die Klimaanlage nicht an einem Ort, an dem der Luftstrom direkt auf Pflanzen oder Tiere gerichtet ist.**
Dies kann gesundheitsschädigend sein.
- **Treten/Setzen Sie sich nicht auf das Gerät, und stellen Sie nichts darauf ab.**
Wenn das Gerät herabfällt oder Teile fallen runter, können Menschen verletzt werden.
- **Prüfen Sie nach einer langen Verwendung die Tragkonstruktion des Geräts regelmäßig.**
Falls Sie Schäden nicht umgehend reparieren, kann die Einheit herunterfallen und Personenschäden verursachen.

⚠ ACHTUNG



- **Die Aluminiumrippen am Wärmetauscher nicht berühren.**
Das kann zu Verletzungen führen.
- **Platzieren Sie keine elektrischen Haushaltsgeräte oder –gegenstände unter den Innen- oder Außeneinheiten.**
Von der Einheit tropfendes Kondensationswasser kann Objekte verschmutzen und Unfälle oder Stromschläge verursachen.
- **Das System darf nicht ohne Luftfilter betrieben werden.**
Das kann aufgrund einer Verstopfung des Wärmeaustauschers zu Fehlfunktionen des Systems führen.
- **Trennen Sie das Gerät nicht sofort nach dem Abschalten vom Stromnetz.**

Warten Sie mindestens 5 Minuten, es kann sonst zu Wasserlecks oder Ausfällen kommen.

- **Steuern Sie das Gerät nicht über den Hauptschalter.**
Das kann zu Bränden oder Wasserlecks führen. Darüber hinaus kann das Gebläse unerwartet starten, wodurch Menschen verletzt werden können.
- **Schütten Sie keine Flüssigkeit in das Gerät und stellen Sie keine Behälter mit Wasser darauf.**
In das Gerät eindringendes Wasser kann die Isolierung beschädigen und daher elektrischen Schlag verursachen.



- **Wenn Sie die Klimaanlage gemeinsam mit einer Verbrennungsanlage betreiben, muss die Innenluft regelmäßig entlüftet werden.**
Ungenügende Lüftung kann Unfälle durch Sauerstoffmangel verursachen.
- **Beim Abnehmen der Lufteinlassklappe und der Filter darauf achten, daß man fest auf einer Trittleiter oder anderen stabilen Fläche steht.**
Nichtbeachtung kann Verletzungen durch Umkippen oder Herunterfallen zur Folge haben.
- **Bei der Reinigung der Klimaanlage muss das Gerät gestoppt und die Stromversorgung getrennt werden.**
Öffnen Sie die Abdeckung niemals, während das interne Gebläse sich noch dreht.
- **Stellen Sie keine Gegenstände neben das Außengerät, und lassen Sie Laub darum ansammeln.**
Falls sich Objekte oder Blätter um die Außeneinheit herum befinden, können kleine Tiere in das Gerät eindringen und mit elektrischen Teilen in Berührung kommen, das kann zu Ausfall, Rauch oder Feuer führen.

- **Für eine Reinigung des Inneren der Inneneinheit nehmen Sie bitte Kontakt zu Ihrem Fachhändler auf. Führen Sie diese Reinigung nicht selbst durch.**
Bei Verwendung von nicht zugelassenen Lösungsmitteln oder falschen Waschverfahren, können Kunststoffteile des Geräts beschädigt und Lecks hervorgerufen werden. Schäden, Rauch oder Brände können ebenfalls verursacht werden, wenn Lösungsmittel mit elektrischen Motorenteilen des Geräts in Berührung kommt.
- **Bei Gewitter oder Gefahr von Blitzeinschlag schalten Sie das Gerät ab und trennen Sie es von der Stromversorgung.**
Es können sonst Schäden am Gerät entstehen.
- **Wenn das Netzkabel beschädigt ist, wenden Sie sich an Ihren Händler oder einen qualifizierten Monteur.**
Wird es nicht ausgetauscht, kann dies einen Ausfall oder Feuer verursachen.

■ WLAN-SICHERHEITSHINWEISE

⚠ WARNUNG



- **Stellen Sie die WLAN-Kommunikation nicht in der Nähe eines automatischen Steuerungsgeräts, wie beispielsweise einer automatischen Tür oder eines Feueralarms, auf ON.**
Dies kann zu Unfällen aufgrund von Fehlfunktionen der Geräte führen.
- **Stellen Sie die WLAN-Kommunikation nicht in der Nähe eines Krankenhauses etc., wo die Verwendung von Drahtlosgeräten verboten ist, auf ON.**
Dies kann zu Fehlfunktionen medizinischer Geräte führen, die auf ein Drahtlosgerät zurückzuführen sind.
- **Stellen Sie die WLAN-Kommunikation nicht in der Nähe einer Person mit einem Herzschrittmacher oder einem implantierten Defibrillator auf ON.**
Dies kann zu Fehlfunktionen eines medizinischen Geräts führen.

⚠ ACHTUNG



- **Stellen Sie die WLAN-Kommunikation nicht in der Nähe eines anderen Drahtlosgeräts, einer Mikrowelle, eines schnurlosen Telefons, eines Faxgeräts etc auf ON.**
Dies kann zu Fehlfunktionen des Drahtlosgeräts führen.
- **Wenn Sie die Klimaanlage von außen bedienen, müssen Sie zuvor den Status des Gerätes, seiner Umgebung und der Personen im Raum vollständig bestätigen.**
Dies kann zu Schäden an Ihrer Gesundheit, der Verunreinigung von Haushaltsgegenständen oder negativen Auswirkungen auf Tiere führen.
- **Wenn sich jemand im Raum befindet, teilen Sie ihm mit, dass die Klimaanlage von außen bedient wird.**
Dies kann zu Schäden an Ihrer Gesundheit führen.



- **Überprüfen Sie den Betriebszustand regelmäßig.**
Plötzliche Veränderungen der Innen- und Außentemperatur können Ihre Gesundheit beeinträchtigen.

■ HINWEISE FÜR DEN TRANSPORT UND REPARATUREN

⚠ WARNUNG



- **Führen Sie keine Reparaturen oder Änderungen selbst durch. Bitten Sie einen Händler um Rat, falls das Gerät eine Reparatur benötigt.**

Wenn Sie das Gerät reparieren oder ändern, kann das zu Wasserlecks, Stromschlägen oder Brand führen.



- **Weitere Informationen zu den Reparaturen erhalten Sie von Ihrem Fachhändler.**

Fehlerhafte Reparaturen können elektrischen Schlag, Feuer usw. verursachen.

- **Wenn die Klimaanlage umgesetzt werden soll, wenden Sie sich an Ihren Händler oder einen qualifizierten Monteur.**

Fehlerhafte Installation kann Wasserleckage, Stromschläge, Feuer usw. verursachen.

- **Wenn Sie etwas Außergewöhnliches feststellen (z. B. Brandgeruch), schalten Sie das System ab, trennen Sie es von der Stromversorgung und informieren Sie Ihren Fachhändler.**

Wenn das System unter anormalen Umständen weiterhin verwendet wird, kann eine Fehlfunktion, ein Stromschlag, ein Brand usw. auftreten.

- **Falls das Klimagerät nicht kühlt oder wärmt, kann ein Kältemittelleck vorliegen. Wenden Sie sich an Ihren Fachhändler.**

Wenn Kältemittel nachgefüllt werden muß, lassen Sie sich vom Händler bezüglich des richtigen Verfahrens beraten.

Kommt das Kühlmittel in Kontakt mit der Haut, kann es zu Verletzungen durch Kälte kommen.

Wird das Kühlmittelgas übermäßig eingeatmet, kann es zu Verschlechterungen der Nervenfunktionen, wie Schwindel oder Kopfschmerzen, oder zu Verschlechterungen der Herzfunktionen wie vorübergehendem unregelmäßigem Herzschlag und Herzklopfen kommen. Falls Kühlmittel unerwartet aus dem Gerät auf ein Heizgebläse, einen Ofen oder eine Heizplatte tropft, könnten schädliche Gase entstehen.

Tipps für den effektiven Betrieb

■ Beachten Sie das Folgende, damit Ihr Gerät möglichst wirtschaftlich und vorteilhaft funktioniert.

- **Einstellung der üblichen Raumtemperatur.**

Außergewöhnlich hohe oder niedrige Temperaturen sind nicht gut für Ihre Gesundheit und stellen eine Energieverschwendung dar.

- **Filter regelmäßig reinigen.**

Verstopfte Filter behindern die Luftströmung und bewirken einen ungünstigen Betrieb.



Seite 29

- **Direkte Sonneneinstrahlung und Zugluft vermeiden.**

Vorhänge oder Fensterläden gegen direkte Sonneneinstrahlung während des Kühlbetriebs. Fenster und Türen geschlossen halten, ausgenommen beim Lüften.

- **Luftströmungsrichtung sorgfältig einstellen.**

Luftströmung auf/ab sowie rechts/links so einstellen, daß eine gleichmäßige Raumtemperatur erzielt wird.

- **Betrieb des Gerätes nur zu entsprechenden Zeiten.**

Den TIMER auf angemessene Weise einstellen.

- **Entfernen Sie beim Kühlen vorhandene Wärmequellen.**

Andere Wärmequellen nach Möglichkeit aus dem Raum entfernen.

Namen der Teile und ihre Funktionen

INNENGERÄT

Lufteinlassklappe
Seite 29

Lufteinlass

QR-Code
• Sie können SSID und KEY (Passwort) prüfen.

Luftreinigungsfilter

Seite 30

- Allergenfilter (Hellorange)

Luftfilter
Seite 29

Lüfter
• Geräteinnere



Von diesem Gerät werden entzündliche Kältemittel verwendet.

Seite 2

Wärmeaustauscher (Aluminiumlamellen)

Modellname



Luftaustritt

Raumtemperaturfühler

Anzeigenteil
Seite 9

Lüftungsgitter (Vertikale Flügel)
• Anpassung der Luftstromrichtung links/rechts

Klappen (Horizontale Flügel)
• Anpassung der Luftstromrichtung oben/unten

! WARNING

Do not wash the inside of the air conditioner. Water leakage and permanent damage may result. Electrical hazard exists.

! CAUTION

Caution, high voltage. Shut off power before servicing fan and fan motor.

By the following operation, forced cooling operation is possible. Isolate the power supply. Reconnect power supply. Hold the ON/OFF switch down for 5 seconds until hear a beep.

AUSSENEINHEIT

Lufteinlass (Rückseite und Seite)

! WARNING

MOVING FAN BLADES

DO NOT INSERT ANYTHING INTO THE AIR OUTLET. IT MIGHT CAUSE INJURY.

! CAUTION

SHARP EDGE OF FINS

DO NOT TOUCH THE ALUMINUM FINS. IT MIGHT CAUSE INJURY.

! DO NOT STEP ON TOP OF THIS UNIT. IT MIGHT CAUSE INJURY.

Lüfter
• Geräteinnere

Modellname und Kältemitteltyp

Kältemittel-Rohrverbindung und Stromkabel

Ablaufschlauch

! Don't touch the terminal block.

! Don't touch refrigerant pipings and connections.

Wärmeaustauscher (Aluminiumlamellen)

Luftaustritt

Drainageöffnung



Von diesem Gerät werden entzündliche Kältemittel verwendet.

Seite 2

Namen der Teile und ihre Funktionen

Anzeigenteil

RUN-Licht (grün)

- Leuchtet während des Betriebs.
- Blinkt im SELF CLEAN-Betrieb langsam (3 Sekunden ON, 1 Sekunde OFF).

Seite 24

- Blinkt, wenn der Luftstrom gestoppt wird, um zu verhindern, dass beim Heizbetrieb kalte Luft ausgeblasen wird. (1,5 Sekunden ON, 0,5 Sekunden OFF)

Seite 31

Signal-empfänger Fernbedienung

ON/OFF-Taste am Gerät

Mit diesem Schalter kann das Gerät ein- oder ausgeschaltet werden, wenn die Fernbedienung nicht zur Verfügung steht.

Seite 10

TIMER-Licht (gelb)

Leuchtet während des TIMER-Betriebs.

Seite 18-20

Zubehör

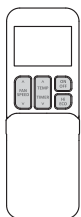

Fernbedienung



Fernbedienungshalter



Batterie × 2
(R03 (AAA, Micro))



Holzschraube × 2
(für die Befestigung der Fernbedienungshalterung)



Allergenfilter
(Hellorange)

ANMERKUNG

• Summerton für Fernbedienung

Der Summer ertönt (PipPip), wenn

die voreingestellte Temperatur auf 24 °C gestellt ist oder die AUTO-Betriebsart ausgewählt ist oder der automatische Luftstrom ausgewählt ist (mit Ausnahme des Betriebs im DRY- und FAN-Modus).

Der Summer ertönt (Pip),

wenn die Klimaanlage durch Drücken der ON/OFF-Taste ausgeschaltet wird (außer bei der Option SELF CLEAN).

Der Summer ertönt (PiepPiep) bei

Einstellung der WLAN-Verbindung,
Einstellung der WLAN-Kommunikation.

Einstellung der Luftströmung

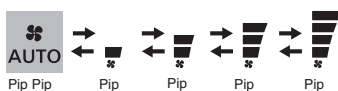

Voreingestellte Temperatur



• Hintergrundbeleuchtung für Fernbedienung

Beim Drücken der Taste auf der Fernbedienung leuchtet die Hintergrundbeleuchtung.

Die Hintergrundbeleuchtung schaltet sich automatisch aus, wenn eine bestimmte Zeit lang keine Bedienung erfolgt.

Die Hintergrundbeleuchtung kann ein-/ausgeschaltet werden. Seite 23

Fernbedienung

Einlegen der Batterien

1 Entfernen Sie die Abdeckung.

2 Neue Batterien einsetzen.
R03 (AAA, Micro) x 2 oder
LR03 (AAA, Micro) x 2

Achten Sie auf die \oplus und \ominus Markierungen

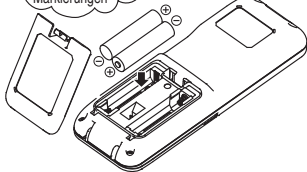

3 Bringen Sie die Abdeckung wieder an.

4 Drücken Sie den ACL-Schalter mit der Spitze eines Kugelschreibers.

- Stellen Sie die aktuelle Uhrzeit ein.



ANMERKUNG

- Mischen Sie nicht alte und neue Batterien oder Batterien verschiedener Arten (Mangan/Alkali).
- Es werden Alkalibatterien empfohlen.
- Batterien herausnehmen, wenn die Fernbedienung längere Zeit nicht benutzt wird.
- Die Lebensdauer der Batterien ist laut JIS oder IEC 6-12 Monate bei normalem Gebrauch. Bei längerem Gebrauch oder Benutzung einer un spezifizierten Batterie kann Feuchtigkeit austreten und die Fernbedienung gebrauchsunfähig machen.
- Die Lebensdauer ist auf der Batterie angegeben. Abhängig vom Zeitpunkt der Herstellung der Batterie kann ihre Lebensdauer auch kürzer ausfallen. Die Batterie kann jedoch auch nach normaler Betriebsdauer länger brauchbar sein.

- Wird auf der Anzeige etwas Ungewöhnliches angezeigt, drücken Sie mit der Spitze eines Kugelschreibers den ACL-Schalter.

Benutzung des Fernbedienungshalters

Bei Benutzung des Halters kann die Fernbedienung an der Wand oder einem Pfeiler befestigt werden. In diesem Fall vor der Anbringung kontrollieren, ob das Klimagerät von dieser Stelle aus die Signale einwandfrei empfängt.

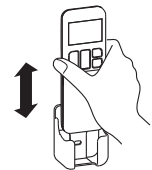

Zum Einsetzen oder Herausnehmen bewegt man die Fernbedienung im Halter nach oben bzw. unten.

In folgenden Fällen erkennen Sie leere Batterien. Die leeren Batterien sind auszutauschen.

- Kein Empfangston nach der Signalübermittlung.
- Verschwommene Anzeige.

Warnhinweise für die Fernbedienung

⊘ Streng verboten

- | | | |
|--|--|--|
| <ul style="list-style-type: none"> • Platzieren Sie die Fernbedienung nicht in der Nähe von Orten mit hoher Temperatur, wie einer elektrischen Decke oder einem Herd. | <ul style="list-style-type: none"> • Die Fernbedienung nicht direktem Sonnenschein oder starken Lichtquellen aussetzen. | <ul style="list-style-type: none"> • Fernbedienung nicht fallen lassen. Sorgsam behandeln. |
| <ul style="list-style-type: none"> • Vermeiden Sie Hindernisse zwischen der Fernbedienung und dem Klimagerät. | <ul style="list-style-type: none"> • Die Fernbedienung nicht mit Wasser oder Flüssigkeiten bespritzen. | <ul style="list-style-type: none"> • Keine schweren Gegenstände auf die Fernbedienung legen und auch nicht darauf treten. |

Wenn die Fernbedienung nicht funktioniert

- **Sind die Batterien leer?**
 Siehe „Einlegen der Batterien“ weiter oben.
 Ersetzen Sie die Batterien und versuchen Sie es erneut.
- **Wenn der Betrieb fehlschlägt, bedienen Sie das Gerät mit der vorübergehenden Ausführungsfunktion.**
 „Vorübergehender Betrieb“ unten.
 Kontaktieren Sie Ihren Fachhändler, um die Fernbedienung überprüfen zu lassen.

Vorübergehender Betrieb

- Die ON/OFF-Taste am Gerät kann zeitweilig benutzt werden, wenn die Fernbedienung nicht zur Verfügung steht.

Betriebsart

- OPERATION MODE : AUTO (Autom. Auswahl)
- FAN SPEED : AUTO
- AIRFLOW : AUTO

- Der Betrieb beginnt durch Druck auf die ON/OFF-Taste am Gerät und stoppt bei erneutem Tastendruck.



ON/OFF-Taste am Gerät

ANMERKUNG

- Halten Sie die ON/OFF-Taste des Geräts nicht für 5 Sekunden oder länger gedrückt.
 (Wenn diese Taste für 5 Sekunden oder länger gedrückt wird, wird der zwangsweise Kühlbetrieb eingestellt, der für Wartungsarbeiten oder für das Umsetzen der Klimaanlage genutzt wird.)

Installation von zwei Klimaanlage im selben Raum

- Wenn zwei Klimaanlage im selben Raum installiert werden, verwenden Sie diese Einstellung falls die beiden Klimaanlage nicht mit einer einzigen Fernbedienung bedient werden. Stellen Sie die Fernbedienung und die Inneneinheit ein.

Einstellung der Fernbedienungseinheit

1 Entfernen Sie die Abdeckung und nehmen Sie die Batterien heraus.

2 Sie die Schallleitung neben der Batterie mit Drahtschneidern.

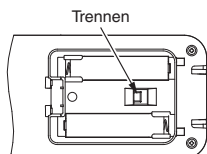

3 Batterien einsetzen. Die Abdeckung schließen.

Einstellen einer Inneneinheit

1 Schalten Sie das Gerät ab, und schalten Sie es nach 1 Minute wieder ein.

2 Richten Sie die Fernbedienung (die Sie mit dem auf der linken Seite beschriebenen Verfahren eingestellt haben) auf die Inneneinheit und senden Sie ein Signal, indem Sie den ACL-Schalter auf der Fernbedienung drücken.

Da das Signal ca. 6 Sekunden nach dem Drücken des ACL-Schalters gesendet wird, richten Sie die Fernbedienung einige Zeit lang auf die Inneneinheit.

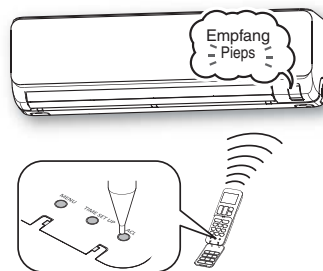

3 Kontrollieren Sie, dass die Inneneinheit den Empfangssummerton „Pieps“ abgibt.

Nach Abschluss der Einstellung gibt die Inneneinheit einen Summerton „Pieps“ ab. (Wenn kein Empfangston abgegeben wird, starten Sie die Einstellung noch einmal von Anfang an.)

Kindersicherung

- Diese Funktion sperrt die Fernbedienung, um Bedienungsfehler zu verhindern.

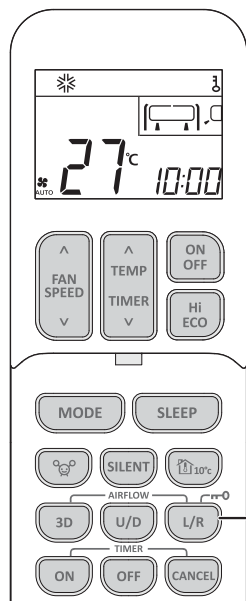

1 Drücken Sie die AIRFLOW L/R (LEFT/RIGHT)-Taste 3 Sekunden oder länger.

wird angezeigt. Bei eingestellter Kindersicherung kann nur die ON/OFF-Taste bedient werden.

Abbrechen

Schalten Sie das Licht aus, indem Sie die AIRFLOW L/R (LEFT/RIGHT)-Taste 3 Sekunden oder länger drücken.

ANMERKUNG

- Bei eingestellter Kindersicherung können die Einstellungen der Betriebsart, Temperatur, Lüftergeschwindigkeit und Luftströmungsrichtung nicht geändert werden. Um die Einstellungen zu ändern, setzen Sie die Kindersicherung zurück.

Luftstrombereichseinstellung

- Passen Sie für eine maximale Wirkung des Klimageräts die Luftstrombereichseinstellung rechts/links unter Berücksichtigung des Gerätestandorts an.

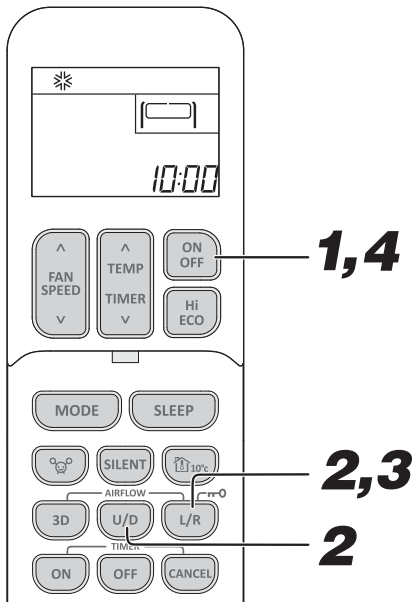

1 Wenn das Gerät in Betrieb ist, drücken Sie zum Abschalten die ON/OFF-Taste.

Die Luftstrombereichseinstellung kann nicht bei laufendem Gerät vorgenommen werden.

2 Drücken Sie die Taste AIRFLOW U/D (UP/DOWN) und die Taste AIRFLOW L/R (LEFT/RIGHT) gleichzeitig 5 Sekunden lang oder länger.

Die Anzeige für die Luftstrombereichseinstellung leuchtet.

3 Festlegen der Luftstrombereichseinstellung.

Drücken Sie die Taste AIRFLOW L/R (LEFT/RIGHT) und stellen Sie den gewünschten Ort ein. Jedes Mal, wenn die AIRFLOW L/R (LEFT/RIGHT)-Taste gedrückt wird, wird die Anzeige in folgender Reihenfolge weitergeschaltet:

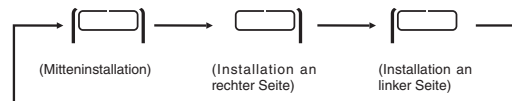

4 Drücken Sie die ON/OFF-Taste.

Die Luftstrombereichseinstellung des Klimageräts wird festgelegt. Drücken Sie die Taste innerhalb von 60 Sekunden nach Festlegen der Luftstrombereichseinstellung (während die Anzeige noch leuchtet).

Klimagerät-Installationsort und Luftstrombereich

Die untenstehende Zeichnung zeigt die Luftstrombereiche entsprechend dem Installationsort des Klimageräts an. Beachten Sie das Layout des Raums und stellen Sie den Luftstrombereich zur Maximierung der Klimatisierungswirkung ein.

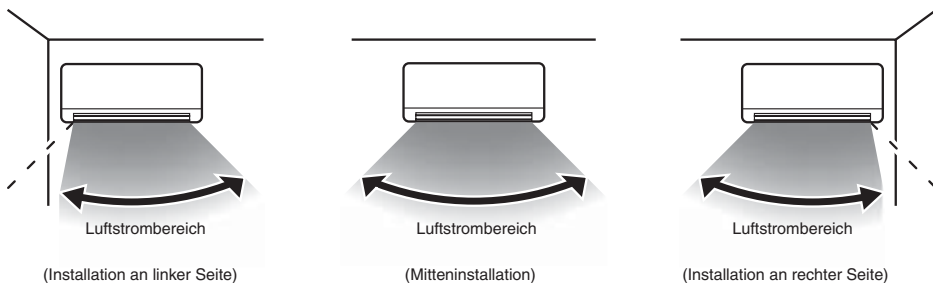

ANMERKUNG

- Die so konfigurierte Luftstrombereichseinstellung bleibt im Klimagerät gespeichert, auch wenn die Stromzufuhr unterbrochen wird. Zum Ändern der Luftstrombereichseinstellung konfigurieren Sie den Bereich erneut mithilfe der Fernsteuerung.
- Die Luftstrombereichseinstellung kann nicht bei laufendem Betrieb des Geräts vorgenommen werden.
- Wenn sich das Klimagerät weniger als 50 cm von einer Wand entfernt befindet, sollten die Einstellungen „Right End Installation“ (Installation an rechter Seite) oder „Left End Installation“ (Installation an linker Seite) verwendet werden.

Bedienungs- und Anzeigenteil für die Fernbedienung

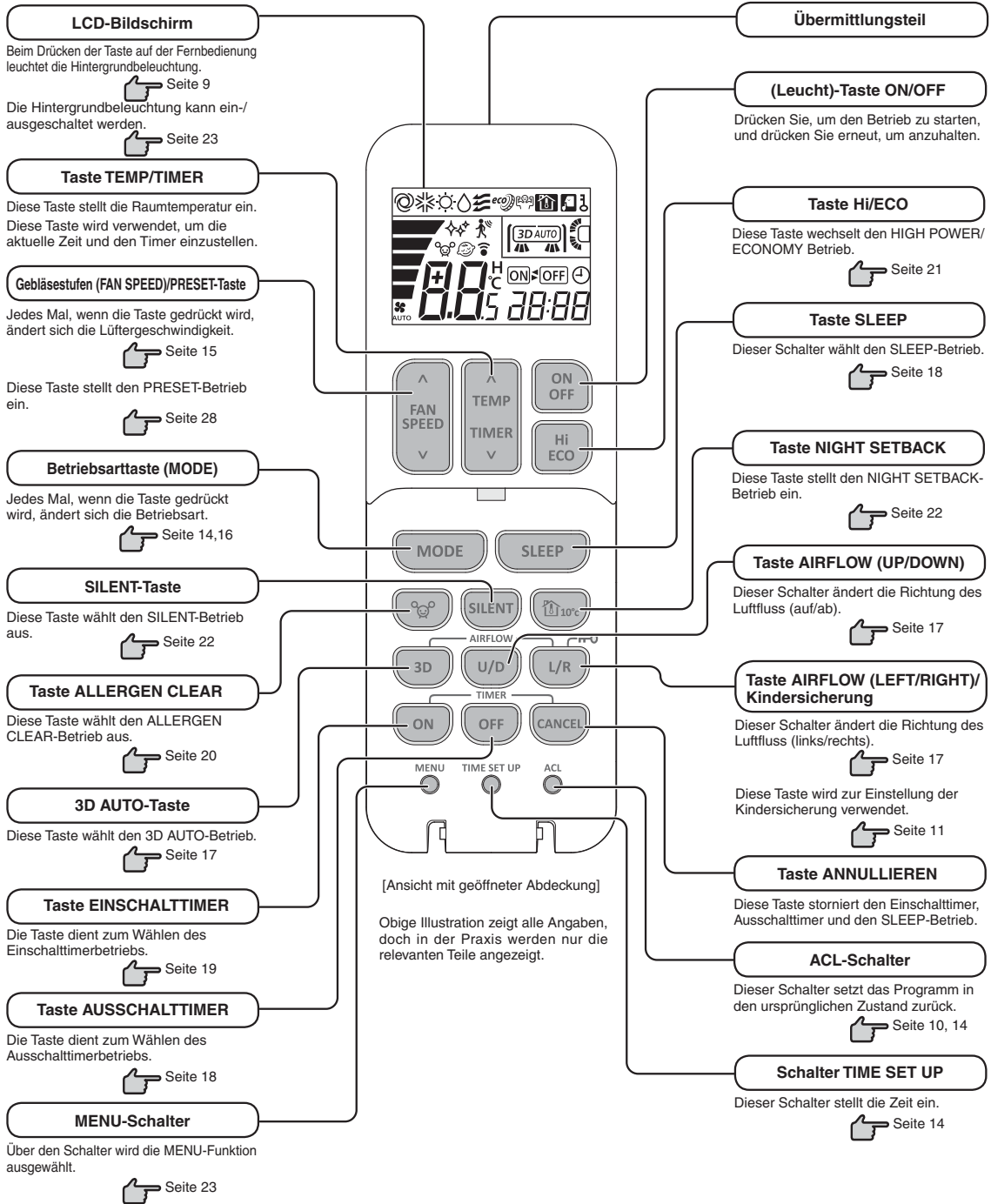

Anzeige im Status OFF

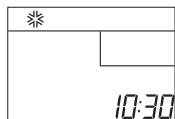

Während die Klimaanlage ausgeschaltet ist, werden aktuelle Zeit und voreingestellter OPERATING MODE angezeigt.

Übermittlung

Nachdem eine Taste der Fernbedienung betätigt worden ist - mit Ausrichtung der Fernbedienung auf das Klimagerät - wird ein Signal übermittelt. Sobald das Signal einwandfrei empfangen ist, wird vom Klimagerät ein Empfangston gesendet.

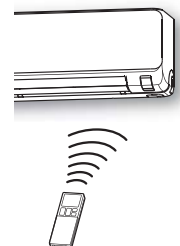

Einstellung der aktuellen Zeit

- Beim Einsetzen der Batterien wird die aktuelle Zeit automatisch auf Zeiteinstellmodus gestellt. Als aktuelle Zeit wird 13:00 Uhr angezeigt. Stellen Sie die Uhrzeit korrekt ein.

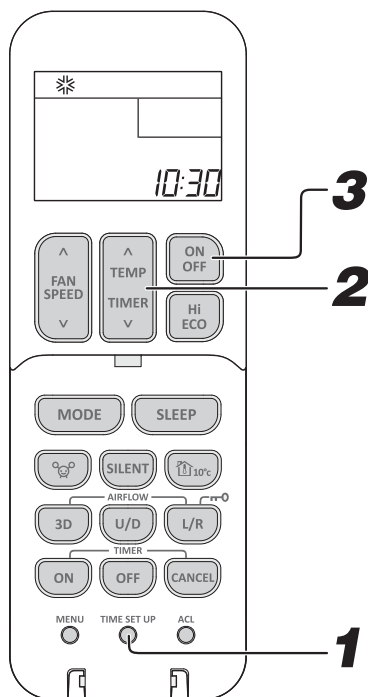

Beispiel: Eingestellt auf 10:30.

1

Drücken Sie den TIME SETP UP.

Drücken Sie ihn mit einem Kugelschreiber oder ähnlichem. Die Zeitanzeige blinkt und kann auf die aktuelle Zeit eingestellt werden.

2

Drücken Sie die „ ^ oder v (TEMP/TIMER)“-Taste.

(Eingestellt auf 10:30)

3

Drücken Sie die ON/OFF-Taste.

Die Anzeige wechselt von Blinken auf stetiges Leuchten und die Einstellung ist abgeschlossen. Stellen Sie sicher, dass Sie die Taste innerhalb von 60 Sekunden nach dem letzten Vorgang in Schritt 2 drücken, ansonsten wird die Zeit nicht eingestellt.

ANMERKUNG

- Der Timerbetrieb arbeitet basierend auf der eingestellten Zeit – stellen Sie diese daher korrekt ein.
- Die Fernbedienungsdaten werden rückgesetzt, wenn die aktuelle Zeit eingestellt wird.
- Wenn die Batterie der Fernbedienung ausgetauscht wird oder der ACL-Schalter gedrückt wird, wird die Fernbedienung auf ihre Grundeinstellung zurückgesetzt.

Automatischer Betrieb (AUTO)

- Automatische Wahl der Betriebsart (COOL, HEAT) , je nach Raumtemperatur bei Einschaltung.

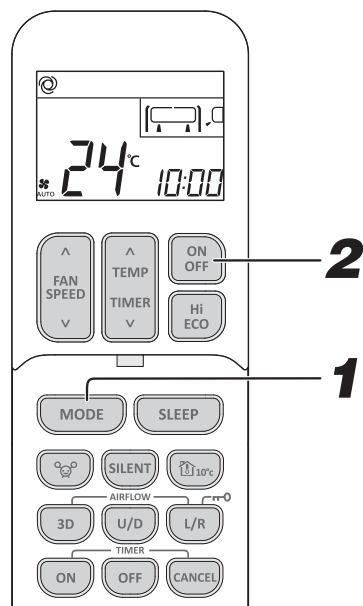

1

Drücken Sie das MODE-Taste.

Der Modus ändert sich jedes Mal, wenn die Taste gedrückt wird. Eingestellt auf @.

2

Drücken Sie das ON/OFF-Taste.

Stoppen: Drücken Sie das ON/OFF-Taste.

- Falls Sie einen anderen Programmmodus als AUTO verwenden möchten, wechseln Sie stattdessen zu COOL, HEAT oder FAN. Seite 16
- Einstellung der Luftströmungs-richtung. Seite 17

ANMERKUNG

- Im Falle, dass während des Betriebs kein Luftaustritt stattfindet. Seite 31

Temperaturanpassung im AUTO-Modus

- Für sowohl den Kühl- als auch den Heizbetrieb beträgt die voreingestellte Standardtemperatur im AUTO-Modus 24 °C. Mit der \wedge - oder \vee -Taste kann dieser Wert jedoch angepasst werden (Minimum 18 °C, Maximum 30 °C).

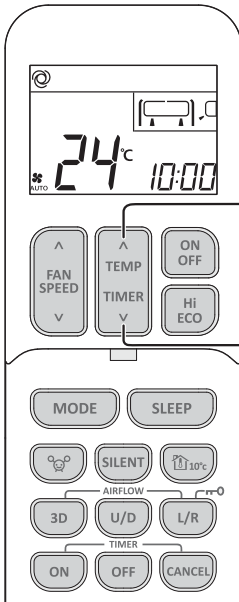

1 Drücken Sie die TEMP/TIMER-Taste.

Wenn es etwas zu kalt ist

Taste \wedge betätigen.

- Jedes Mal, wenn die Taste \wedge gedrückt wird, wird in folgender Reihenfolge weitergeschaltet 18 → 18.5 → 23.5 → 24 → 24.5 → 30.

Wenn 30 angezeigt wird, ändert sich die Anzeige nicht, auch wenn die Taste \wedge gedrückt wird.

Wenn es etwas zu heiß ist

Taste \vee betätigen.

- Jedes Mal, wenn die Taste \vee gedrückt wird, wird in folgender Reihenfolge weitergeschaltet 30 → 29.5 → 24.5 → 24 → 23.5 → 18.

Wenn 18 angezeigt wird, ändert sich die Anzeige nicht, auch wenn die Taste \vee gedrückt wird.

FAN SPEED (LÜFTERGESCHWINDIGKEIT)

- Die Einstellung der Option FAN SPEED ist möglich, wenn der Modus DRY nicht aktiviert ist.

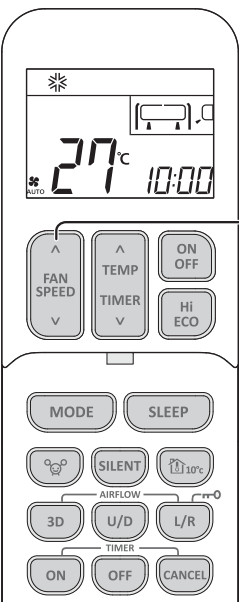

1 Drücken Sie die FAN SPEED-Taste.

Drücken Sie die Taste \wedge oder \vee für die gewünschte Gebläsestufe.

Gewünschte Stärke des Luftstroms	Gebläsestufe (FAN SPEED)
Vom Mikrocomputer automatisch festgelegt	AUTO
Ruhiger Betrieb	UL0
Stromsparbetrieb	Lo
Normalbetrieb	Me
Starker Luftstrom mit hohem Volumen	Hi

ANMERKUNG

- Beim Ändern der Option FAN SPEED von Hi auf Lo oder UL0 kann eventuell ein Geräusch des Kältemittels wahrgenommen werden.
- Wenn der Modus COOL bei niedrigen Außentemperaturen verwendet wird, kann sich die Option FAN SPEED zum Schutz der Klimaanlage automatisch ändern.

COOL/HEAT/DRY/FAN-Betrieb

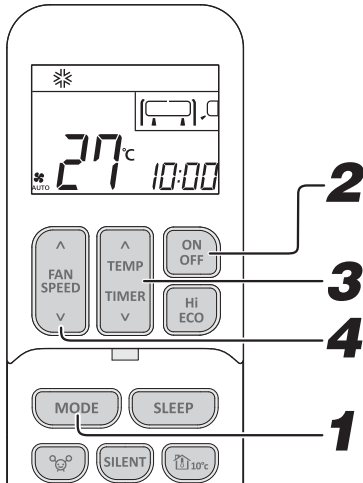

Regelung der Luftströmungsrichtung. Seite 17

ANMERKUNG

- Im Falle, dass während des Heizbetriebs kein Luftaustritt stattfindet. Seite 31
- Die Betriebsart kann auch eingestellt oder geändert werden, wenn die Klimaanlage nicht in Betrieb ist.

1

Drücken Sie das MODE-Taste.

Auf einen erforderlichen Modus einstellen.

☼ (COOL), ☀ (HEAT), △ (DRY), ≡ (FAN)

2

Drücken Sie das ON/OFF-Taste.

3

Drücken Sie die TEMP/TIMER-Taste.

Drücken Sie die ▲ oder ▼ Taste für die bevorzugte Temperatur.

Empfehlung

COOL	HEAT	DRY	FAN
26 °C - 28 °C	20 °C - 24 °C	24 °C - 26 °C	—

4

Drücken Sie das FAN SPEED-Taste.

Stellen Sie die Lüftergeschwindigkeit ein, wie gewünscht. Während des DRY-Betriebs kann keine Gebläsestufe eingestellt werden.

Seite 15

Stoppen:

Drücken Sie das ON/OFF-Taste.

Betriebstemperaturbereich der Klimaanlage

- Innerhalb des nachstehenden Betriebsbereichs verwenden. Bei Betrieb außerhalb dieses Bereichs können die Schutzvorrichtungen aktiviert werden, wodurch das Gerät nicht arbeiten kann.

	COOL-Modusbetrieb (KÜHLEN)	HEAT-Modusbetrieb (HEIZEN)
Außentemperatur	Etwa -15 bis 46 °C.	Etwa -15 bis 24 °C
Innentemperatur	Etwa 18 bis 32 °C	Etwa 10 bis 30 °C
Raumluftfeuchtigkeit	Unter etwa 80 % Wird das Gerät langfristig bei einer Raumluftfeuchtigkeit von über 80 % betrieben, kann dies die Kondenswasserbildung auf der Oberfläche des Innengerätes zur Folge haben, so daß Wasser heruntertropft.	

Kennzeichen beim HEAT Betrieb

Mechanismen und Leistung des HEAT Betriebes

- Das Gerät saugt die kalte Außenluft an, befördert sie in den Innenraum und wärmt den Raum. Eine Charakteristik von Wärmepumpen ist, dass die Heizleistung sich reduziert, sobald die Temperatur der Außenluft absinkt.
- Es kann nach dem Einschalten des Klimageräts ein wenig dauern, bis es warme Luft bereitstellt.
- Bei außerordentlich niedriger Außentemperatur ein zusätzliches Heizgerät verwenden..

Entfrostung

Bei niedriger Außentemperatur und hoher Luftfeuchtigkeit kann der Wärmeaustauscher der Außenanlage Frost verursachen, wodurch eine effiziente Heizung behindert wird.

Falls dies passiert, wird die automatische Entfrostungsfunktion aktiviert und während diesem Vorgang wird der Heizbetrieb für 5 bis 15 Minuten unterbrochen.

- Innen- und Außenventilatoren stoppen, und die RUN Lampe blinkt träge (1,5 Sekunden. an, 0,5 Sekunden. aus) während des Entfrostens.
- Bei der Außenanlage kann während des Entfrostens Dampf auftreten. Der entsteht durch rasches Entfrostens und ist keine Störung.
- Nach vollendetem Entfrostens beginnt wieder der HEAT Betrieb.

Einstellung der Luftströmungsrichtung

- Die Richtung nach oben/nach unten kann mit der Taste AIRFLOW U/D (UP/DOWN) auf der Fernbedienung eingestellt werden. Jedes Mal, wenn Sie diesen Schalter drücken, ändert sich der Modus folgendermaßen: Wechseln zu AIRFLOW (AUF/AB) Modus.

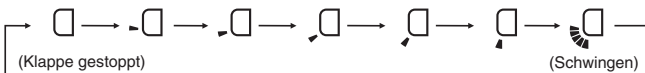

- Die Richtung nach links/nach rechts kann mit der Taste AIRFLOW L/R (LEFT/RIGHT) auf der Fernbedienung eingestellt werden. Jedes Mal, wenn Sie diesen Schalter drücken, ändert sich der Modus folgendermaßen: Wechseln zu AIRFLOW (LINKS/RECHTS) Modus.

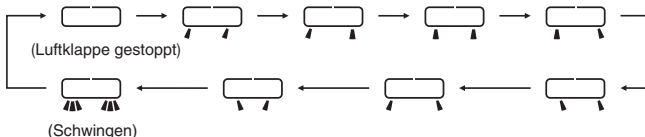

ANMERKUNG

- Die tatsächliche Stellung der Klappe und des Lüftungsschlitzes kann von der im Display angezeigten abweichen.

HINWEISE FÜR DEN HEIZBETRIEB

- Bei Beginn des Heizbetriebs sind die Richtungen der Klappe und des Flügels in der horizontalen/mittleren Position festgesetzt, um einen kalten Luftzug zu vermeiden. Sobald die Warmluftzufuhr startet, kehren sie in die eingestellte Position zurück.
- Die Stellung von Klappe und Luftklappe wird auf die horizontale/mittlere Position gesteuert, sobald die Raumtemperatur den festgelegten Wert erreicht hat und der Kompressor anhält oder wenn das Entfrosten läuft.
- Die Richtung des Luftstroms kann während dieses oben genannten Zeitraums eingestellt werden. Ändern Sie die Luftstromrichtung, nachdem die warme Luft beginnt zu strömen und die Klappe/Luftklappe bewegt sich in die festgelegte Position.

Memory flap (Klappe oder luftklappe gestoppt)

Wenn Sie den AIRFLOW (U/D oder L/R) Schalter einmal drücken, während Klappe oder Luftklappe in Betrieb sind, stoppt das Schwingen an einem bestimmten Winkel. Da dieser Winkel im Mikrocomputer gespeichert wird, werden die Klappe oder Luftklappe automatisch auf diesen Winkel eingestellt, wenn der nächste Betrieb beginnt. Da dieser Winkel im Mikrocomputer gespeichert wird, ist die Klappe oder die Luftklappe automatisch auf diesen Winkel eingestellt, wenn der nächste Betrieb startet.

- ⚠ WARNUNG**
Vermeiden Sie andauernden Luftstrom aus dem Klimagerät auf ein Objekt.

- ⚠ ACHTUNG**
In den Betriebsarten COOL oder DRY betreiben Sie das Gerät nicht über einen längeren Zeitraum bei gerade nach unten gerichtetem Luftstrom. Ansonsten kann es zu Kondensation auf dem Auslassgitter kommen und dieser kann herabtropfen, da sich sonst am Ausgangsgitter Kondenswasser bilden und herabtropfen kann.
- Versuchen Sie nicht, die Klappen und Luftklappen von Hand einzustellen, da der Steuerungswinkel sich ändern kann oder die Klappe oder Luftklappe sich eventuell nicht mehr richtig schließen.

- Empfohlener Klappenwinkel beim Stopp

HEAT (Heizen)		(schräg voraus blasend)
COOL, DRY (Kühlen, Entfeuchten)		(Horizontal blasend)

3D AUTO-Betrieb

- Gebläsegeschwindigkeit und Luftstromrichtung werden automatisch gesteuert und erlauben effiziente Klimatisierung des gesamten Raums. Starten Sie den Vorgang bei ausgeschalteter Klimaanlage ab Schritt 1. Bei laufender Klimaanlage starten Sie ab Schritt 2.

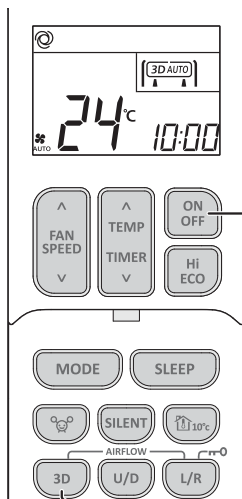

1

Drücken Sie die ON/OFF-Taste.

2

Drücken Sie die 3D AUTO-Taste.

Jedes Mal, wenn die 3D AUTO-Taste gedrückt wird, wird die Anzeige in folgender Reihenfolge weitergeschaltet:

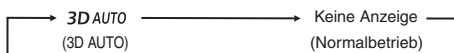

Abbrechen

Drücken Sie die 3D AUTO-Taste, um die 3D AUTO-Anzeige auszuschalten.

ANMERKUNG

- Der 3D AUTO-Betrieb wird abgebrochen, wenn Sie die Betriebsart umschalten.
- Wenn der 3D AUTO-Betrieb aufgehoben wird, wechselt die Luftstromrichtung auf die vor der Einstellung von 3D AUTO eingestellte Richtung um.
- Der 3D AUTO-Betrieb kann nur in der Betriebsart AUTO, COOL oder HEAT eingestellt werden.

SLEEP TIMER-Betrieb

- Nach Ablauf der eingestellten Zeit wird das Gerät automatisch abgeschaltet.

Die eingestellte Temperatur wird automatisch gemäß der eingestellten Zeit angepasst, sodass der Raum nicht übermäßig auskühlt oder aufheizt.  Seite 20

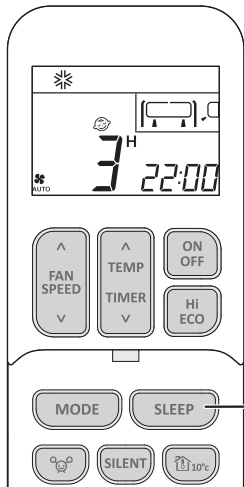

1

Drücken Sie die-Taste SLEEP.

- Drücken bei ausgeschaltetem Gerät,**

Der SLEEP TIMER-Betrieb beginnt mit den bisherigen Betriebseinstellungen. Nach Ablauf der eingestellten Zeit wird das Klimagerät abgeschaltet.

- Drücken bei eingeschaltetem Gerät,**

Nach Ablauf der eingestellten Zeit wird das Klimagerät abgeschaltet. Jedes Mal, wenn Sie diesen Schalter drücken, ändert sich die Anzeige folgendermaßen:

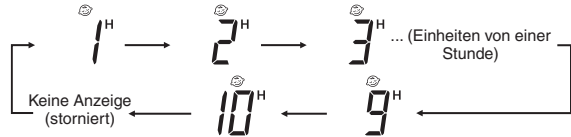

Beispiel: Das Gerät soll nach 3 Stunden angehalten werden.

Eingestellt auf 

Die Timer-Licht (gelb) ist ein.

Das Gerät stoppt am Ende des eingestellten Zeitraums.

Ändern der eingestellten Zeit

Stellen Sie eine neue Zeit mithilfe der Taste SLEEP ein.

Abbrechen

Drücken Sie die CANCEL-Taste, um die SLEEP-Anzeige auszuschalten.

ANMERKUNG

- SLEEP-Betrieb arbeitet nicht beim ALLERGEN CLEAR-Betrieb.
- Der SLEEP TIMER kann nicht gleichzeitig mit dem OFF TIMER eingestellt werden.

OFF TIMER-Betrieb

- Das Gerät stoppt automatisch wenn die eingestellte Zeit erreicht ist.

Starten Sie den Vorgang bei ausgeschalteter Klimaanlage ab Schritt 1. Bei laufender Klimaanlage starten Sie ab Schritt 2.

Beispiel: Das Gerät soll um 22:30 Uhr den Betrieb einstellen.

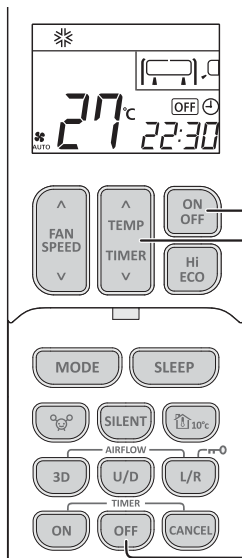

1

Drücken Sie das ON/OFF Taste.

2

Drücken Sie das OFF TIMER-Taste.

Die Anzeige  des AUSSCHALTTIMERS blinkt.

3

Drücken Sie die TEMP/TIMER-Taste.

Jedes Mal, wenn der Schalter gedrückt wird, \wedge wird die Anzeige in folgender Reihenfolge weitergeschaltet.

$0:00 \rightarrow 0:10 \rightarrow 0:20 \rightarrow \dots \rightarrow 1:00 \rightarrow 1:10$ (Einheiten von zehn Minuten)

Jedes Mal, wenn der Schalter gedrückt wird, \vee wird die Anzeige in folgender Reihenfolge weitergeschaltet.

$0:00 \rightarrow 23:50 \rightarrow 23:40 \rightarrow \dots \rightarrow 23:00 \rightarrow 22:50$ (Einheiten von zehn Minuten)

Eingestellt auf 22:30.

4

Drücken Sie das OFF TIMER-Taste.

Die Anzeige wechselt von Blinken auf stetiges Leuchten und die Einstellung ist abgeschlossen.

Das Timerlicht (gelb) ist an.

ANMERKUNG

- Das Gerät schaltet sich am Ende des eingestellten Zeitraums aus.
- Stellen Sie sicher, dass Sie die Taste innerhalb von 60 Sekunden nach dem letzten Vorgang in Schritt 3 drücken, ansonsten wird die Einstellung nicht übernommen.
- Die aktuelle Zeit wird während des OFF TIMER-Betrieb nicht angezeigt.
- OFF TIMER-Betrieb arbeitet nicht beim ALLERGEN CLEAR-Betrieb.
- Anders als beim SLEEP TIMER-Betrieb, wird während des OFF TIMER Betriebs keine automatische Temperaturangleichung vorgenommen.

Ändern der eingestellten Zeit

Mit der Taste OFF TIMER eine neue Zeit einstellen.

Abbrechen

Drücken Sie den CANCEL-Taste, um den Zeitmesseranzeiger auszumachen.

ON TIMER-Betrieb

- Der Betrieb startet 5 bis 60 Minuten vor der Zeit, die eingestellt ist, damit die Raumtemperatur zur eingestellten Zeit den optimalen Wert erreicht. Seite 20
ON TIMER-Betrieb kann unabhängig davon eingestellt werden, ob die Klimaanlage läuft oder nicht.

Beispiel: Die gewünschte Raumtemperatur soll um 8:00 Uhr erreicht werden.

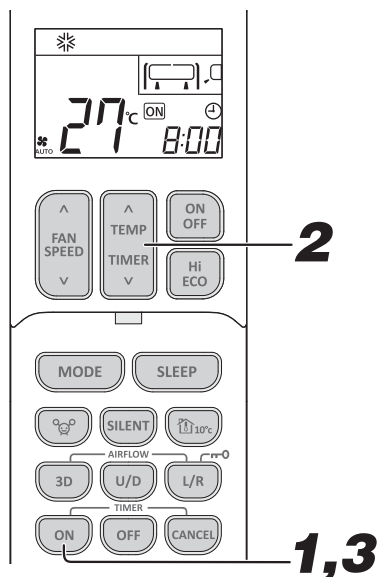

1 Drücken Sie das ON TIMER Taste.

Die Anzeige des EINSCHALTTIMERS blinkt.

2 Drücken Sie die TEMP/TIMER-Taste.

Jedes Mal, wenn der Schalter gedrückt wird, \wedge wird die Anzeige in folgender Reihenfolge weitergeschaltet.

$\rightarrow 0:00 \rightarrow 0:10 \rightarrow 0:20 \rightarrow \dots \rightarrow 1:00 \rightarrow 1:10 \rightarrow$ (Einheiten von zehn Minuten)

Jedes Mal, wenn der Schalter gedrückt wird, \vee wird die Anzeige in folgender Reihenfolge weitergeschaltet.

$\rightarrow 0:00 \rightarrow 23:50 \rightarrow 23:40 \rightarrow \dots \rightarrow 23:00 \rightarrow 22:50 \rightarrow$ (Einheiten von zehn Minuten)

Eingestellt auf 8:00.

3 Drücken Sie das ON TIMER Taste.

Die Anzeige wechselt von Blinken auf stetiges Leuchten und die Einstellung ist abgeschlossen.

Das Timerlicht (gelb) ist an.

Wenn der ON TIMER ausgeführt wird, während die Klimaanlage läuft, wird der Betrieb unterbrochen.

ANMERKUNG

- Der Betrieb beginnt 5 bis 60 Minuten vor der eingestellten Zeit.
- Die Timer-Anzeige (gelb) erlischt gleichzeitig.
- Stellen Sie sicher, dass Sie die Taste innerhalb von 60 Sekunden nach dem letzten Vorgang in Schritt 2 drücken, ansonsten wird die Einstellung nicht übernommen.
- Die aktuelle Zeit wird während des ON TIMER Betrieb nicht angezeigt.
- OFF TIMER Betrieb arbeitet nicht beim ALLERGEN CLEAR-Betrieb.
- Wenn die ON/OFF-Taste nach Einstellen von ON TIMER gedrückt wird, wird die Einstellung gelöscht.

Ändern der eingestellten Zeit

Mit der Taste ON TIMER eine neue Zeit einstellen.

Abbrechen

Drücken Sie die CANCEL-Taste, um die Timer-Anzeige auszuschalten.

SLEEP TIMER & ON TIMER-Betrieb

- Dies ist der kombinierte Timerbetrieb aus SLEEP TIMER (EINSCHLAFTIMER) und ON TIMER (EINSCHALTTIMER).

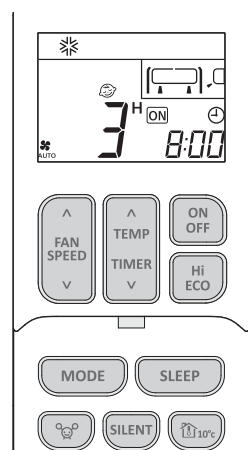

Beispiel: In diesem Fall soll nach 3 Stunden angehalten und dann wieder gestartet werden, wenn die Temperatur um 8:00 Uhr erreicht werden soll.

1 Einstellung für den SLEEP-TIMER-Betrieb

Wird eingestellt durch die Verfahren auf Seite 18.

Eingestellt auf

2 Einstellung für den ON TIMER-Betrieb

Wird eingestellt durch das Verfahren erwähnt bei ON TIMER.

Eingestellt auf

Die Einstellung der Beleuchtung des Timer-Lichts (gelb) dieses Geräts ist abgeschlossen.



- Nachdem die für den SLEEP TIMER eingestellte Zeit abgelaufen ist, stoppt der Betrieb, und beginnt 5 bis 60 Minuten vor der Zeit des ON TIMER.
- Die Timer-Lampe leuchtet zur festgelegten Zeit des ON TIMERS nicht.

ANMERKUNG

- Durch Drücken der ON/OFF-Taste im SLEEP TIMER + ON TIMER-Betrieb wird in den ON TIMER-Betrieb umgeschaltet.

Ändern der eingestellten Zeit

Stellen Sie eine neue Zeit ein, indem Sie die Taste SLEEP oder EINSCHALTTIMER verwenden.

Abbrechen

Drücken Sie den CANCEL-Taste, um den Zeitmesseranzeiger auszumachen.

PROGRAM TIMER-Betrieb

- Die Timer-Betriebsarten aus einer Kombination von ON TIMER und OFF TIMER. Nachdem dies eingestellt ist, wird der Betrieb immer zur gleichen Zeit beginnen, solange die CANCEL-Taste nicht gedrückt wird.

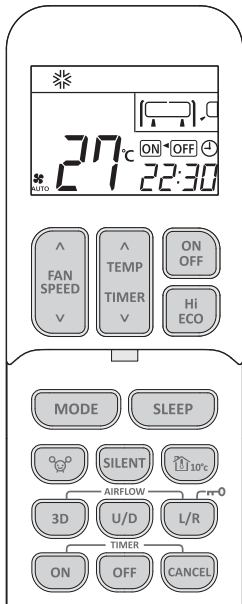

Beispiel: Die aktuelle Zeit ist 21:00 Uhr. Das Klimagerät ist in Betrieb.

Wenn um 22:30 Uhr angehalten und dann wieder gestartet werden soll, damit die eingestellte Temperatur um 8:00 Uhr erreicht wird.

1 Einstellung für den OFF TIMER-Betriebs.

Einstellung gemäß des Verfahrens auf Seite 18 vornehmen. Eingestellt auf **22:30**

2 Einstellung für den ON TIMER-Betriebs.

Einstellung gemäß des Verfahrens auf Seite 19 vornehmen. Eingestellt auf **8:00**

Das Timerlicht (gelb) auf dem Gerät wird leuchten, sobald die Einstellungen übernommen sind.

- Die eingestellte Zeit wird auf der Fernbedienung angezeigt. Die Anzeige wechselt je nach Betriebszustand.

- Das Klimagerät wird angehalten.

ON OFF (down arrow) Zunächst wird das Klimagerät mit ON TIMER gestartet. Anschließend wird das Klimagerät mit OFF TIMER angehalten.

- Das Klimagerät ist in Betrieb.

ON OFF (down arrow) Zunächst wird das Klimagerät mit OFF TIMER angehalten. Anschließend wird das Klimagerät mit ON TIMER gestartet.

Ändern der eingestellten Zeit

Mit der Taste ON TIMER oder OFF TIMER eine neue Zeit einstellen.

Abbrechen

Drücken Sie zum Abschalten der Timer-Anzeige die Taste CANCEL.

Komfort Start

Beim ON TIMER-Betrieb beginnt das Gerät ein wenig früher zu arbeiten, damit der Raum die bei der Einschaltzeit optimale Temperatur aufweist. Das nennt man „Komfort Start“.

- Mechanismus

Die Raumtemperatur wird 60 Minuten vor der Einschaltzeit überprüft. Je nach der dann herrschenden Temperatur beginnt der Betrieb 5-60 Minuten vor der ON-Zeiteinstellung.

- Die Funktion ist für den Betriebsmodus COOL, HEAT und DRY verfügbar (einschließlich AUTO).

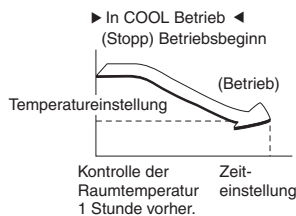

SLEEP TIMER (Ruhezustands-Timer)

Wenn der SLEEP TIMER ausgewählt ist, wird die Raumtemperatur nach einer Weile automatisch kontrolliert und es wird sichergestellt, dass der Raum während dem Kühlen nicht zu kalt und während dem Heizen nicht zu warm ist.

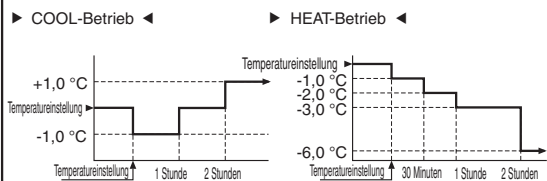

ALLERGEN CLEAR-Betrieb

- Die Enzymtechnologie wird verwendet, um Allergene zu beseitigen, die sich am „Allergenfilter“ ansammeln.

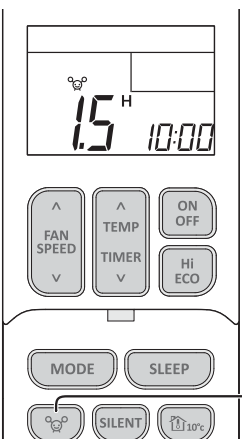

1

Drücken Sie das ALLERGEN CLEAR-Taste.

Stoppen:

Drücken Sie das ON/OFF oder ALLERGEN CLEAR-Taste.

ANMERKUNG

- Da die Raumtemperatur sich ziemlich ändern kann, sollte dies verwendet werden, wenn sich niemand im Raum befindet. (Wird automatisch in ungefähr 90 Minuten durchgeführt.)
- Während des ALLERGEN CLEAR-Betriebs können keine Einstellungen der Temperatur, Lüftergeschwindigkeit, Luftströmungsrichtung und des Timers vorgenommen werden.

HIGH POWER/ECONOMY-Betrieb

■ Starten Sie den Vorgang bei ausgeschalteter Klimaanlage ab Schritt 1. Bei laufender Klimaanlage starten Sie ab Schritt 2.

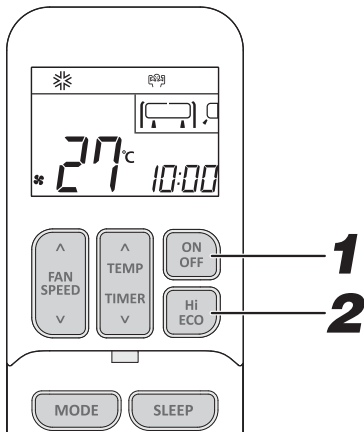

1

Drücken Sie das ON/OFF-Taste.

2

Drücken Sie das Hi/ECO -Taste.

- Wenn die Betriebsart AUTO, COOL oder HEAT ist
Jedes Mal, wenn der Hi/ECO -Taste gedrückt wird, wird die Anzeige in folgender Reihenfolge weitergeschaltet:



- Wenn der Betriebsmodus DRY oder PROGRAM TIMER ist
Jedes Mal, wenn der Hi/ECO -Taste gedrückt wird, wird die Anzeige in folgender Reihenfolge weitergeschaltet:



HIGH POWER-Betrieb

Drücken der Taste Hi/ECO intensiviert die Betriebsleistung und initiiert 15 Minuten lang einen starken Kühl- oder Heißbetrieb. Die Fernbedienung zeigt an und die Anzeige FAN SPEED erlischt.

ANMERKUNG

- Während dem HIGH POWER-Betrieb wird die Raumtemperatur nicht kontrolliert. Wenn dadurch übermäßiges Kühlen oder Heizen verursacht wird, drücken Sie die Taste Hi/ECO erneut, um den HIGH POWER-Betrieb abzubrechen.
- Der HIGH POWER-Betrieb ist während des DRY- und PROGRAM-Betriebs nicht verfügbar.
- Wenn der HIGH POWER-Betrieb nach der Einstellung des ON TIMER-Betriebs eingestellt wird, wird der HIGH POWER-Betrieb ab der eingestellten Zeit beginnen.
- Nach dem HIGH POWER-Betrieb ist eventuell das Geräusch von fließendem Kühlmittel zu hören.
- Wenn die folgenden Betriebsarten eingestellt sind, wird der HIGH POWER-Betrieb abgebrochen.
 - ① Wenn die Hi/ECO-Taste erneut gedrückt wird. (Der Betriebsmodus wechselt in den ECONOMY-Betrieb.)
 - ② Wenn die Betriebsart geändert wird.
 - ③ Wenn seit Start des HIGH POWER-Betriebs 15 Minuten vergangen sind.
 - ④ Wenn die 3D AUTO-Taste gedrückt wird.
 - ⑤ Wenn die SILENT-Taste gedrückt wird.
 - ⑥ Wenn die NIGHT SETBACK-Taste gedrückt wird.
- Funktioniert nicht bei ausgeschalteter Klimaanlage.

ECONOMY-Betrieb

Das Drücken der Taste Hi/ECO betreibt das Gerät im Sparbetrieb, um ein übermäßiges Kühlen oder Heizen zu vermeiden. Das Gerät arbeitet um 1,5 °C höher als die eingestellte Temperatur während des Kühlens und um 2,5 °C niedriger während dem Heizen. Die Fernbedienung zeigt an und die Anzeige FAN SPEED erlischt.

ANMERKUNG

- Das Gerät wechselt in den ECONOMY-Betrieb, wenn das Klimagerät das nächste Mal in folgenden Fällen läuft:
 - ① Wenn das Klimagerät während des ECONOMY-Betriebs durch die ON/OFF Taste angehalten wird.
 - ② Wenn das Klimagerät im SLEEP- oder AUSSCHALT-TIMER-Betrieb gestoppt wird.
 - ③ Wenn der SELF CLEAN- oder ALLERGEN CLEAR-Betrieb endet.
- Wenn die folgenden Betriebsarten durchgeführt werden, wird der ECONOMY-Betrieb abgebrochen.
 - ① Wenn die Hi/ECO-Taste erneut gedrückt wird.
 - ② Wenn die Betriebsart von DRY-Betrieb (Trocknen) zu FAN-Betrieb (Lüfter) geändert wird.
 - ③ Wenn die NIGHT SETBACK-Taste gedrückt wird.
- Funktioniert nicht bei ausgeschalteter Klimaanlage.

NIGHT SETBACK-Betrieb

- Bei Abwesenheit, in der Nacht und wenn der Raum unbeaufsichtigt ist, kann in der kalten Jahreszeit die Raumtemperatur auf einer angenehmen Höhe gehalten werden. Die Klimaanlage hält die Raumtemperatur konstant auf etwa 10 °C.

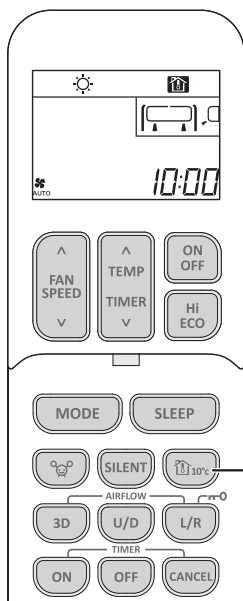

1

Drücken Sie das NIGHT SETBACK-Taste.

Jedes Mal, wenn der NIGHT SETBACK-Schalter gedrückt wird, wird die Anzeige in folgender Reihenfolge weitergeschaltet:

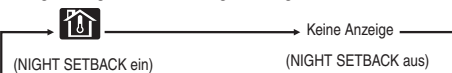

Abbrechen

Drücken Sie die NIGHT SETBACK- oder MODE-Taste, um die NIGHT SETBACK-Anzeige auszuschalten.

ANMERKUNG

- Während des NIGHT SETBACK-Betriebs, hält die Klimaanlage die eingestellte Temperatur auf etwa 10 °C.
- Während des NIGHT SETBACK-Betriebs können keine Temperatureinstellungen vorgenommen werden.
- Da die Raumtemperatur sich stark ändern kann, wird empfohlen dies zu nutzen, wenn sich niemand in dem Raum befindet.
- Im NIGHT SETBACK-Betrieb können der HIGH POWER- und der ECONOMY-Betrieb nicht eingestellt werden.
- Wenn der NIGHT SETBACK-Betrieb aufgehoben wird, indem Sie die NIGHT SETBACK-Taste drücken, wird die Betriebsart auf den Betrieb unmittelbar vor dem NIGHT SETBACK-Betrieb zurückgesetzt.
- Mit dieser Funktion hält die Klimaanlage die Temperatur in der kalten Jahreszeit (Heizbetrieb) auf 10 °C. Die Klimaanlage hält die Temperatur in der heißen/warmen Jahreszeit (Kühlbetrieb) nicht auf 10 °C. Wenn die Raumtemperatur höher als 10 °C ist, wird der Lüfter angehalten oder langsam betrieben.

SILENT-Betrieb

- Wenn der SILENT-Betrieb eingestellt ist, wird die Klimaanlage auf geringerem Geräuschpegel betrieben, um Geräusche der Außeneinheit zu reduzieren. Starten Sie den Vorgang bei ausgeschalteter Klimaanlage ab Schritt 1. Bei laufender Klimaanlage starten Sie ab Schritt 2. Es können zwei Modi für den SILENT-Betrieb ausgewählt werden. Seite 26

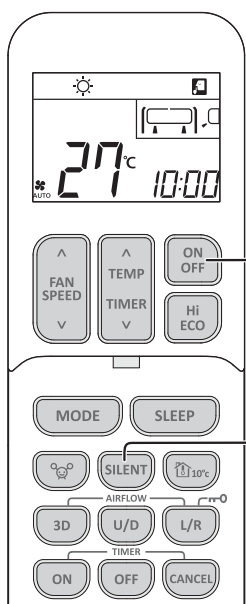

1

Drücken Sie das ON/OFF-Taste.

2

Drücken Sie das SILENT-Taste.

Bei AUTO-, COOL-, HEAT- oder NIGHT SETBACK-Betrieb. Jedes Mal, wenn der SILENT-Schalter gedrückt wird, wird die Anzeige in folgender Reihenfolge weitergeschaltet:

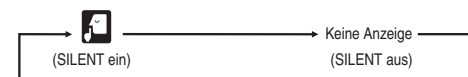

Abbrechen

Drücken Sie die SILENT-Taste, um die SILENT-Anzeige auszuschalten.

ANMERKUNG

- Während des SILENT-Betriebs lassen die maximalen Kühl- und Heizungsleistungen nach.
- Der SILENT-Betrieb arbeitet nicht beim DRY- und FAN-Betrieb.
- In den folgenden Fällen arbeitet das Klimagerät im Ruhemodus (SILENT) weiter, wenn es wieder eingeschaltet wird.
 - Wenn die Klimaanlage während des SILENT-Betriebs durch die ON/OFF-Taste angehalten wird.
 - Wenn die Klimaanlage während des SILENT-Betriebs im SLEEP- oder OFF TIMER-Betrieb gestoppt wird.
 - Wenn der SELF CLEAN- oder ALLERGEN CLEAR-Betrieb endet.
- Funktioniert nicht bei ausgeschalteter Klimaanlage.
- Der Geräuschpegel der Außeneinheit könnte abhängig von der Voraussetzung nicht reduziert werden.

MENU-Funktion

- Die MENU-Funktion wird für die Einstellung der WLAN-Verbindung, die Einstellung der Hintergrundbeleuchtung, die Anpassung der Anzeigehelligkeit, den SELF CLEAN-Betrieb, die Lüftersteuerung Heizen bei Thermo-OFF, die Einstellung des SILENT-Modus und die Einstellung der WLAN-Kommunikation verwendet.

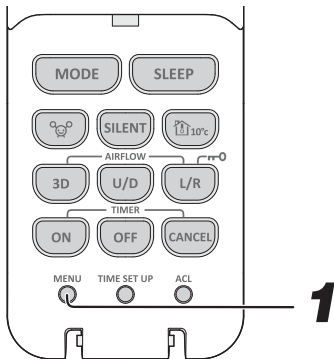

1 Jedes Mal, wenn der MENU-Schalter mit der Spitze eines Kugelschreibers o. ä. gedrückt wird, ändert sich die Anzeige in der folgenden Reihenfolge:

SL → bl → L2 → CL
Einstellung der WLAN-Verbindung Einstellung der Hintergrundbeleuchtung Anpassung der Anzeigehelligkeit SELF CLEAN-Betrieb

In ← So ← Fn
Einstellung der WLAN-Kommunikation Einstellung des SILENT-Modus Lüftersteuerung Heizen bei Thermo-OFF

Einstellung der WLAN-Verbindung

- Einzelheiten zur Einstellung der WLAN-Verbindung finden Sie in einer anderen Bedienungsanleitung.

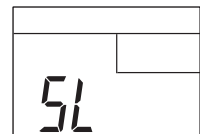

ANMERKUNG

- Wenn der Kommunikationsstatus aufgrund von Funkwellenstörungen durch ein Hindernis, eine Mikrowelle usw. schlecht ist, kann es vorkommen, dass die Betriebswerte nicht übernommen werden. Überprüfen Sie den Betriebszustand regelmäßig.
- Die Betriebswerte Ihres Smartphones werden nicht auf der Anzeige der Fernbedienung übernommen. Die von der Fernbedienung eingestellten Inhalte werden in der App (Smart M-Air) übernommen.

Einstellung der Hintergrundbeleuchtung

- Die Hintergrundbeleuchtung kann ein-/ausgeschaltet werden.

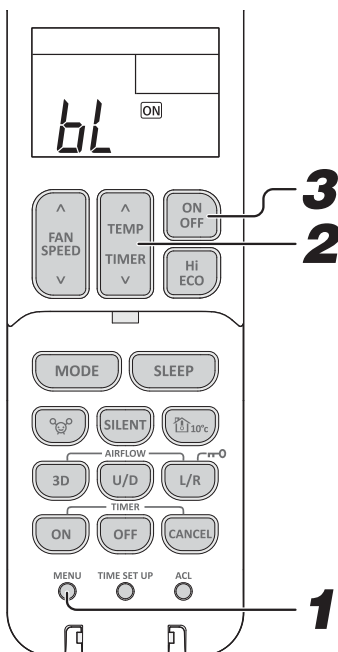

1 Wählen Sie die Einstellung der Hintergrundbeleuchtung durch Drücken des MENU-Schalters.

2 Wählen Sie das Ein-/Ausgeschalten der Hintergrundbeleuchtung durch Drücken der Taste „^ oder v (TEMP/TIMER)“.

bl ^{ON} ⇔ bl ^{OFF}
(Hintergrundbeleuchtung ein) (Hintergrundbeleuchtung aus)

3 Drücken Sie die ON/OFF-Taste.

Anpassung der Anzeigehelligkeit

- Diese Funktion kann verwendet werden, wenn die Helligkeit der Geräteanzeige angepasst werden muss.

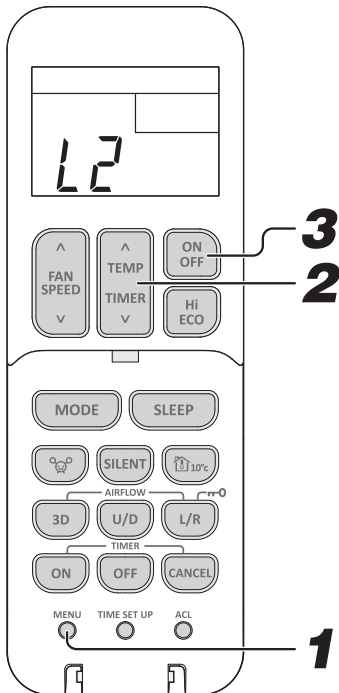

1 Wählen Sie die Anpassung der Anzeigehelligkeit durch Drücken des MENU-Schalters.

2 Wählen Sie die Helligkeit durch Drücken der „^ oder v (TEMP/TIMER)“-Taste.



3 Drücken Sie das ON/OFF-Taste.

SELF CLEAN-Betrieb

- Der SELF CLEAN-Betrieb sollte nach dem AUTO-, COOL- und DRY-Betrieb ausgeführt werden, um die Feuchtigkeit aus dem Inneren des Innengeräts zu entfernen und das Wachstum von Schimmel und Bakterien zu kontrollieren. (Auch bei Stopp durch den TIMER)

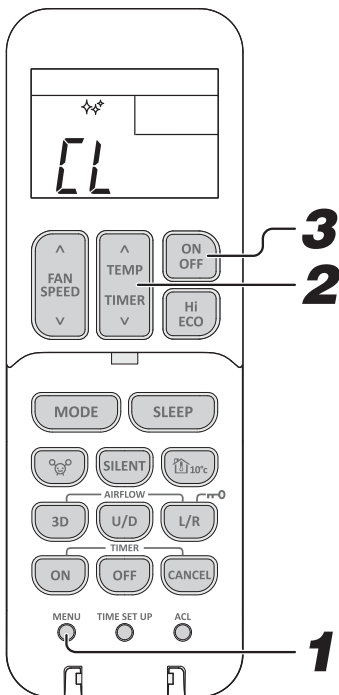

1 Wählen Sie die Option SELF CLEAN durch Drücken des MENU-Schalters.

2 Wählen Sie die Option SELF CLEAN durch Drücken der „^ oder v (TEMP/TIMER)“-Taste.



3 Drücken Sie das ON/OFF-Taste.

ANMERKUNG

- Nach Ablauf von zwei Stunden wird der SELF CLEAN-Betrieb automatisch beendet. Um die Klimaanlage sofort auszuschalten, drücken Sie die Taste ON/OFF.
- Der SELF CLEAN-Betrieb wird nicht durchgeführt, nachdem HEAT und FAN, OFF TIMER, SLEEP und ALLERGEN CLEAR-Vorgänge beendet wurden.
- Der Lüfter des Innengeräts läuft im SELF CLEAN-Betrieb ungefähr zwei Stunden.
- Das RUN-Licht leuchtet beim SELF CLEAN-Betrieb auf (3 Sekunden ON, 1 Sekunde OFF).
- Durch Drücken der SLEEP-, ALLERGEN CLEAR- oder NIGHT SETBACK-Taste beim SELF CLEAN-Betrieb wird der SELF CLEAN-Betrieb aufgehoben und das Gerät schaltet dann selber auf SLEEP-, ALLERGEN CLEAR- oder NIGHT SETBACK-Betrieb um.
- Dies ist nicht eine Funktion zum Entfernen von Schimmel, Keimen oder Schmutzresten, die am Gerät anhaften.

Lüftersteuerung Heizen bei Thermo-OFF

- Wenn die Raumtemperatur die eingestellte Temperatur während des Heizbetriebs erreicht, stellt sich das Thermostat auf OFF. Lüftersteuerung Heizen bei Thermo-OFF kann ausgewählt werden.

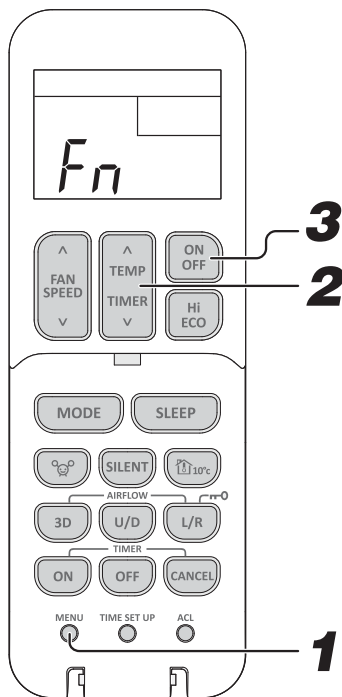

1 Wählen Sie die Lüftersteuerung Heizen bei Thermo-OFF durch Drücken des **MENU**-Schalters.

2 Wählen Sie die Lüftersteuerung durch Drücken der „**^** oder **v** (TEMP/TIMER)“-Taste.

$F_n \Leftrightarrow FP \Leftrightarrow FO \Leftrightarrow F1 \Leftrightarrow F2$

Erste Anzeige Kaminfunktion Normalfunktion Intervallfunktion Stopp-Funktion

FP	Die Klimaanlage wird auf der FAN SPEED (LÜFTERGESCHWINDIGKEIT) betrieben, die mit der Fernbedienung eingestellt wurde. Die von anderen Wärmequellen erzeugte Wärme kann durch den kontinuierlichen Betrieb des Innenventilators in dem Raum zirkulieren.
FO	Die Klimaanlage kontrolliert die FAN SPEED (LÜFTERGESCHWINDIGKEIT) automatisch.
F1	Der Innenventilator startet und stoppt den Betrieb regelmäßig, um einen kalten Luftzug bei der Einstellung Heizungstemperatur - OFF zu vermeiden.
F2	Der Innenventilator stoppt. Zur Verwendung dieser Funktion sind zusätzliche Arbeiten erforderlich, wenden Sie sich daher an Ihren Händler. Andernfalls kann es einige Zeit dauern, bis wieder geheizt wird, und die Heizleistung kann unzureichend sein.

3 Drücken Sie das **ON/OFF**-Taste.

ANMERKUNG

- Sobald Lüftersteuerung Heizen bei Thermo-OFF konfiguriert ist, wird es auch dann in der Klimaanlage gespeichert, wenn die Stromversorgung ausgeschaltet wird. Zum Ändern von Lüftersteuerung Heizen bei Thermo-OFF stellen Sie es erneut mit der Fernbedienung ein.

Einstellung des SILENT-Modus

- Mit dieser Funktion können Sie die Lautstärke des vom Außengerät während des SILENT-Betriebs ausgegebenen Tons in 2 Stufen einstellen.

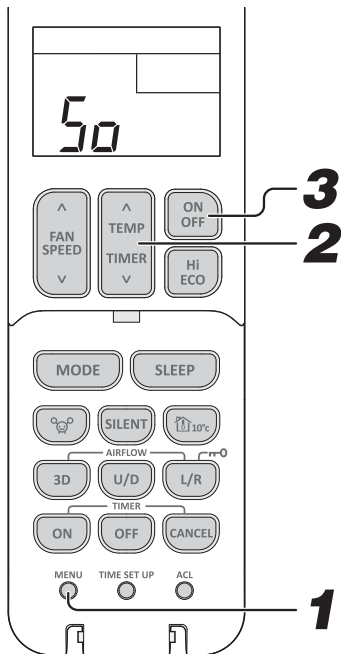

1 Wählen Sie die Einstellung des SILENT-Modus durch Drücken des MENU-Schalters.

2 Wählen Sie den SILENT-Modus durch Drücken der Taste „ \wedge oder \vee (TEMP/TIMER)“.

50 \leftrightarrow 51 \leftrightarrow 52
 Erste Anzeige SILENT-Modus 1 SILENT-Modus 2

51	Dieser Modus kann die Geräusche der Außeneinheit reduzieren.
52	Dieser Modus ist noch leiser als der SILENT-Modus 1.

3 Drücken Sie die ON/OFF-Taste.

ANMERKUNG

- Sobald die Einstellung des SILENT-Modus konfiguriert ist, wird sie auch dann in der Klimaanlage gespeichert, wenn die Stromversorgung ausgeschaltet wird. Zum Ändern der Einstellung des SILENT-Modus stellen Sie sie erneut mit der Fernbedienung ein.

Einstellung der WLAN-Kommunikation

- Die WLAN-Kommunikation kann zwischen ON und OFF geschaltet werden. Die Einstellung der WLAN-Kommunikation kann unabhängig davon eingestellt werden, ob die Klimaanlage läuft oder nicht.

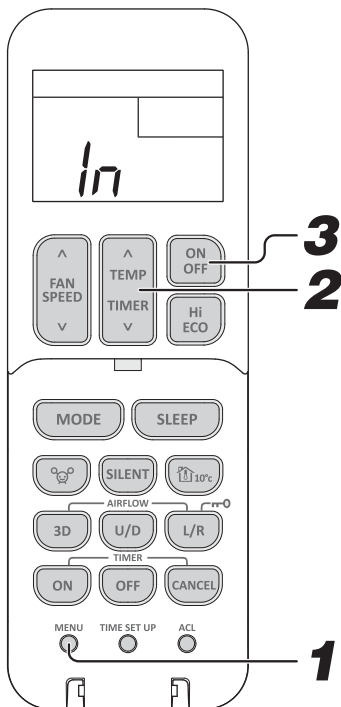

1 Wählen Sie die Einstellung der WLAN-Kommunikation durch Drücken des MENU-Schalters.

2 Wählen Sie die WLAN-Kommunikation durch Drücken der „ \wedge oder \vee (TEMP/TIMER)“-Taste.

In \Rightarrow In ^{ON} \leftrightarrow In ^{OFF}
 Erste Anzeige WLAN-Kommunikation ON (AN) WLAN-Kommunikation OFF (AUS)

3 Drücken Sie das ON/OFF-Taste.

ANMERKUNG

- Sobald die Einstellung der WLAN-Kommunikation konfiguriert ist, wird sie auch dann in der Klimaanlage gespeichert, wenn die Stromversorgung ausgeschaltet wird. Zum Ändern der Einstellung der WLAN-Kommunikation stellen Sie sie erneut mit der Fernbedienung ein.
- Falls die Einstellung der WLAN-Kommunikation auf OFF gestellt wird, ist die WIFI-Funktion nicht mehr verfügbar.

Einstellung der Initialisierung der WLAN-Schnittstelle

- Wenn Sie die WLAN-Einstellung zurücksetzen möchten, kann sie auf den Status zum Zeitpunkt des Kaufs initialisiert werden. Wenn die WLAN-Einstellung initialisiert wird, werden Daten wie z. B. die Netzwerkeinstellung gelöscht.

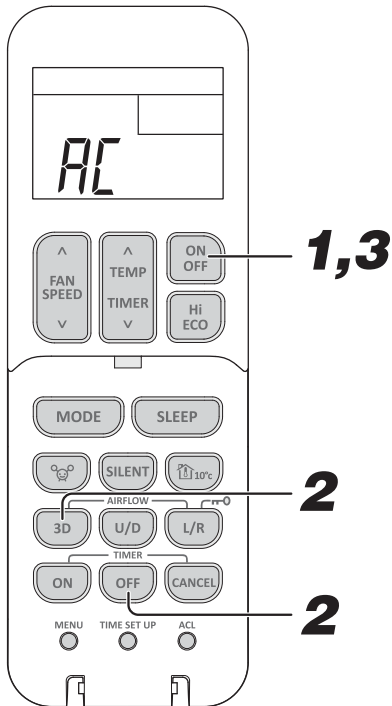

1

Wenn das Gerät in Betrieb ist, drücken Sie zum Abschalten die ON/OFF-Taste.

Die Initialisierung der WLAN-Einstellung kann nicht vorgenommen werden, während das Gerät in Betrieb ist.

2

Drücken Sie die OFF TIMER-Taste und die 3D AUTO-Taste zusammen für 5 Sekunden oder länger.

Die AC-Anzeige auf der Fernbedienung blinkt.

3

Drücken Sie die ON/OFF-Taste 5 Sekunden lang.

Abbrechen

Drücken Sie die CANCEL-Taste.

ANMERKUNG

- Achten Sie darauf, die Einstellung initialisiert wird, wenn der Benutzer der Klimaanlage wechselt oder die Klimaanlage entsorgt wird.

PRESET-Betrieb

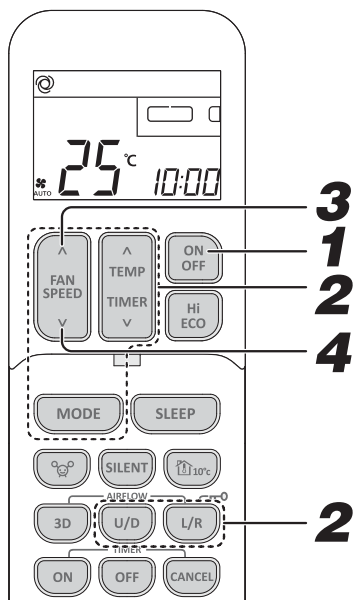

Speichern

- Mit dieser Option kann die gewünschte Einstellung für den zukünftigen Betrieb gespeichert werden.
Starten Sie den Vorgang bei ausgeschalteter Klimaanlage ab Schritt 1.
Starten Sie den Vorgang bei eingeschalteter Klimaanlage ab Schritt 2.

1

Drücken Sie das ON/OFF-Taste.

2

Wählen Sie die gewünschten Einstellungen für die Optionen OPERATION MODE, TEMPERATURE, FAN SPEED und AIRFLOW.

3

Drücken Sie die „Gebläsestufe (FAN SPEED) v“-Taste 3 Sekunden oder länger.

Die bevorzugte Einstellung für den zukünftigen Betrieb wird gespeichert.
☹ wird einen Moment lang angezeigt.

Starten

- Der Betrieb kann mit gespeicherten Einstellungen durchgeführt werden.

4

Drücken Sie die „Gebläsestufe (FAN SPEED) ^“-Taste 3 Sekunden oder länger.

Der PRESET-Betrieb beginnt.

ANMERKUNG

- Wenn die „Gebläsestufe (FAN SPEED) ^“-Taste 3 Sekunden oder länger für den PRESET-Betrieb während des 3D AUTO- oder HIGH POWER-Betriebs gedrückt wird, wird dieser Betrieb abgebrochen.
- Wenn die „Gebläsestufe (FAN SPEED) ^“-Taste 3 Sekunden oder länger für den PRESET-Betrieb während des ECONOMY-Betriebs gedrückt wird, wird dieser Betrieb fortgesetzt.

Wartung

Vor der Wartung

Trennen Sie das Gerät von der Stromversorgung.



- Verschütten Sie keine Flüssigkeit auf dem Gerät.
- Berühren Sie die Aluminiumlamellen am Wärmetauscher nicht.
- Sie sollten fest auf einer Stufenleiter oder auf einem stabilen Gegenstand stehen, wenn Sie die Einlaßklappe und den Filter entfernen.

Verwenden Sie nicht Folgendes:

- Heißes Wasser (40 °C oder mehr). Hierdurch kann das Gerät deformiert oder gebleicht werden.
- Petroleum, Farbverdünner, Benzin oder Reinigungsmittel, usw. Hierdurch kann das Gerät deformiert oder zerkratzt werden.

Während der Betriebssaison

Luftfilter reinigen

1 Luftfilter herausnehmen

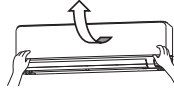

Standardzwischenraum einmal in zwei Wochen

- Heben Sie die Lufteinlassabdeckung nach vorne ab.
- Halten Sie Knöpfe an beiden Seiten leicht fest und etwas anheben, um die Abdeckung nach vorne hochzuheben.



2 Reinigung

Bei stark verschmutztem Filter Reinigung mit etwa 30 °C warmem Wasser, danach gut abtrocknen.

⚠ ACHTUNG

- Filter nicht in kochendem Wasser reinigen.
- Nicht über offener Flamme trocknen.
- Behutsam herausnehmen.



3 Wiedereinsetzen des Luftfilters

- Den Filter auf beiden Seiten leicht festhalten und fest einsetzen.
- Ein Betrieb ohne Luftfilter wird zum Verstauben des Geräts führen und könnte eine Beschädigung verursachen.



Reinigung des Gerätes

- Das Gerät mit einem weichen, trockenen Tuch oder einem Staubsauger reinigen.
- Bei stark verschmutztem Gerät kann man auch eine warme Reinigungslösung verwenden.

Reinigen der Lufteinlaßklappe

- Die Klappe kann mit Wasser abgewaschen werden. Nach dem Waschen mit Wasser die Feuchtigkeit von der Klappe wischen und es an einem vor direktem Sonnenlicht geschützten Ort trocknen lassen.

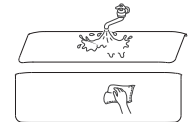

Öffnen und Schließen der Lufteinlassklappe

Öffnen

Platzieren Sie Ihre Daumen auf beiden Seiten des unteren Teils der Klappe und ziehen Sie die Klappe nach oben, bis sie etwa um 60 Grad geöffnet ist.

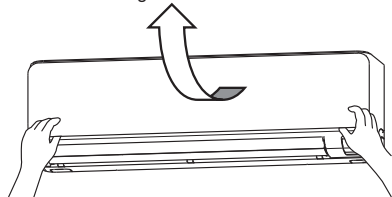

Schließen

Drücken Sie gleichmäßig auf beide Ecken der Klappe und drücken Sie dann leicht auf die Mitte.

Abnehmen und Einsetzen der Lufteinlassklappe

Herausnehmen

Zur Reinigung oder für andere Zwecke wird die Lufteinlassklappe um 90 Grad aufgeklappt und dann nach vorne herausgezogen.

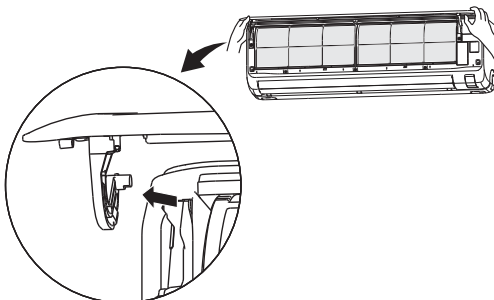

Installation

Setzen Sie den Arm der Klappe in die Öffnung auf der Vorderseite der Abdeckung, aus der unten abgebildeten Position, halten Sie die Klappe an beiden Enden des unteren Teils fest, führen Sie sie langsam nach unten und drücken Sie sie dann leicht, bis der Riegel einrastet.

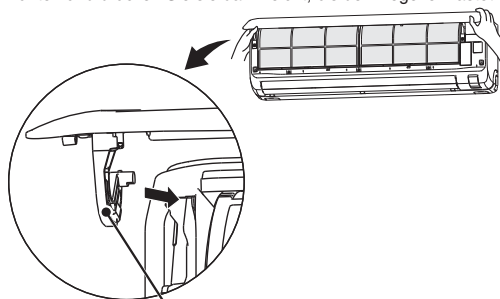

Arm der Klappe

ANMERKUNG

- Bei Betrieb mit einem stark verschmutzten Luftfilter verstärkt sich das Betriebsgeräusch und wird mehr Strom verbraucht. Luftfilter daher regelmäßig reinigen.

Bei Ende der Saison

- 1 Führen Sie den Lüfterbetrieb 2 bis 3 Stunden lang durch.**
Das Innere des Gerätes trocknen.
- 2 Schalten Sie das Gerät ab und trennen Sie es von der Stromversorgung.**
Das Gerät verbraucht im Ruhezustand etwa 4 Watt. Durch das Trennen von der Stromversorgung sparen Sie Energie und Kosten.
- 3 Filter reinigen und erneut einsetzen.**
- 4 Innen- und Außengerät reinigen.**
- 5 Batterien aus der Fernbedienung entfernen.**

Bei Saisonbeginn

- 1 Stellen Sie sicher, dass die Verkabelung für die Erdung nicht beschädigt oder durchtrennt ist.**
- 2 Stellen Sie sicher, dass an der Basiskonstruktion des Außengeräts keine Korrosion oder Rost vorhanden ist.**
- 3 Stellen Sie sicher, dass keine Hindernisse den Luftfluss rund um den Luftereinlass und Auslassöffnungen der Innen- und Außeneinheiten behindern.**
- 4 Schalten Sie das Gerät ein.**
- 5 Batterien in die Fernbedienung einsetzen.**

Installieren, Kontrollieren und Ersetzen des Luftreinigungsfilters

- Öffnen Sie die Luftereinlassklappe und nehmen Sie die Luftfilter heraus.  Seite 29
- Entfernen Sie den Allergenfilter (Hellorange) aus der Klimaanlage und inspizieren Sie den Filter. Verwenden Sie einen Staubsauger, um Staub oder Schmutz vom Allergenfilter zu entfernen. Tauschen Sie den Allergenfilter aus, wenn er nicht gereinigt werden kann oder wenn er ungefähr 1 Jahr lang verwendet wurde. (Der Allergenfilter sollte ungefähr nach 1 Jahr Gebrauch ausgetauscht werden. Die tatsächliche Zeit bis zum Austauschen kann jedoch je nach den Bedingungen variieren, in denen der Filter eingesetzt wird.)
- Installieren Sie den Luftreinigungsfilter in der Klimaanlage.

ANMERKUNG

- Bringen Sie den Allergenfilter mit der hellorangenen Seite nach vorne an.

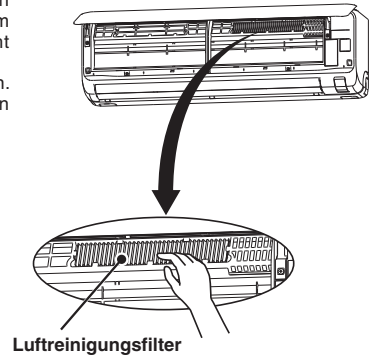

- Bauen Sie die Luftfilter ein und schließen Sie die Luftereinlassklappe.  Seite 29

⚠ ACHTUNG

- Sie können sich am Wärmeaustauscher Ihre Finger verletzen.
- Beim Abnehmen der Luftereinlassklappe und der Filter darauf achten, daß man fest auf einer Trittleiter oder anderen stabilen Fläche steht.

Zum Ersetzen des Luftreinigungsfilters wenden Sie sich an Ihren Händler.

Element	Funktion	Farbe
Allergenfilter	Die Enzymtechnologie wird verwendet, um Allergene zu beseitigen, die sich am „Allergenfilter“ ansammeln.	Hellorange

Richtige Installation

Angemessene Installation

- Entfernen Sie alle Hindernisse vor der Inneneinheit, die eine einwandfreie Ventilation und Funktionalität beeinflussen könnten.
- Installieren Sie das Gerät nicht an folgenden Plätzen:
 - Wo die Gefahr von austretendem und brennbarem Gas vorhanden ist.
 - Wo erhebliche Ölspritzer auftreten.
- Eine Stelle, wo korrosives Gas gewonnen wird (Mineralquellen usw.) oder wo die Anlage salzhaltigen Seebrisen ausgesetzt ist (Küste usw.) Wenden Sie sich an Ihren Lieferanten.
- Das Klimagerät und die Fernbedienung muss mindestens einen Meter vom Fernsehgerät oder Radio entfernt sein.
- Leiten Sie das Entfeuchtungswasser vom Innengerät zu einer gutem Abflußstelle.

Achten Sie auf das Betriebsgeräusch

- Bei Installation des Gerätes darauf achten, daß die Stelle das Gewicht des Gerätes gut tragen kann und das Betriebsgeräusch nicht durch Schwingung der Anlage verstärkt wird. Falls im Gebäude Vibrationen übertragen werden, befestigen Sie das Gerät mithilfe von Schwingungsdämpfern zwischen dem Gerät und den Halterungen.
- Wählen Sie eine Stelle, an der die Kalt- und Warmluft und Betriebsgeräusche der Innen- und Außeneinheit, der Nachbarschaft keine Unannehmlichkeiten bereiten.
- Vermeiden Sie alle Behinderungen nahe dem Lufterin- und -auslaß der Außenanlage. Hierdurch kann Fehlfunktion und Verstärkung des Betriebsgeräusches verursacht werden.
- Bei irgendwelchen ungewöhnlichen Geräuschen während des Betriebes Ihren Lieferanten benachrichtigen.

Inspektion und Wartung

Je nach Betriebsumgebung kann das Innere des Klimageräts nach ein paar Jahren im Einsatz verschmutzt sein. Das reduziert die Leistung. Zusätzlich zur normalen Reinigung empfehlen wir Inspektion und Wartung. (Das kann dazu führen, dass Ihr Klimagerät länger und zuverlässiger arbeiten wird.)

- Erkundigen Sie sich bei Ihrem Lieferanten nach einem Inspektions- und Wartungsvertrag.
- Wir empfehlen eine Inspektion und Wartung außerhalb der Saison.
- Wenn die Versorgungsleitung des Gerätes beschädigt ist, darf diese nur von einer vom Hersteller ausgestatteten Instandsetzungsfirma ausgetauscht werden, da zu diesem Zweck spezielle Werkzeuge erforderlich sind.

Fehlersuche

Vor einem Service-Anruf folgende Kontrollen ausführen.

Das Klimagerät funktioniert überhaupt nicht.

- Ist der Strom angeschaltet?
- Steht der TIMER in „ON“ Position?
- Ist der Strom abgeschaltet oder eine Sicherung kaputt?

Ungenügende Kühl- oder Heizleistung

- Haben Sie den Thermostat auf die angemessene Temperatur gestellt?
- Ist das Luftfilter sauber (nicht verstopft)?
- Haben Sie irgendwelche Türen oder Fenster geöffnet?
- Bekommt der Raum direkte Sonneneinstrahlung?
- Ist eine andere Wärmequelle im Raum?
- Sind zu viele Personen im Raum?

Wenn das Klimagerät nach Überprüfung der links genannten Punkte nicht einwandfrei funktioniert, oder wenn Sie nach dem Durchlesen von der folgenden Seite und der Seite 32 irgendwelche Zweifel haben, oder wenn sich etwas von dem ereignet, was auf Seite 33 beschrieben ist, sollten Sie den Strom abschalten und Ihren Lieferanten benachrichtigen.

Hinweis

Luftstrom

Zu Beginn des HEATING-Betriebs wird keine Luft ausgeblasen.

RUN Licht blinkt langsam
(1,5 Sekunden ON, 0,5 Sekunden OFF)

Der Luftstrom stoppt zur Vorbeugung gegen das Ausblasen von kühler Luft, während der Raumwärmeaustauscher sich erwärmt. (2-5 Minuten)

Es wird für 5 bis 15 Minuten keine Luft ausgeblasen oder es wird für einen kurzen Moment während des HEATING-Betriebs kühle Luft ausgeblasen.

RUN Licht blinkt langsam
(1,5 Sekunden ON, 0,5 Sekunden OFF)

Bei niedriger Außentemperatur und hoher Luftfeuchtigkeit startet mitunter die Entfrostung der Anlage automatisch. Etwas abwarten. Während des Entfrostens kann etwas Dampf oder Wasser aus der Außenanlage kommen.

Zu Beginn des DRY-Betriebs wird keine Luft ausgeblasen.
(RUN Licht brennt)

Der Innenventilator stoppt gelegentlich zum Schutz gegen Wiederverdunstung von entfeuchtetem Dunst und zur Energieeinsparung.

■ Hinweis

Geräusche

Gurgelnde Geräusche.	Dies wird von durch das Gerät strömende Kältemittel verursacht.
Knackende Geräusche.	Verursacht durch Ausdehnung oder Zusammenziehung im System.
Sie hören ein zischendes oder klickendes Geräusch.	Dies wird durch die Funktion der Kältemittelsteuerventile oder elektrischen Bauteile verursacht.
Die Außenanlage gibt ein pfeifendes Geräusch von sich.	Dies bedeutet, dass sich die Drehzahl des Kompressors erhöht oder verringert.
Manchmal ist aus einem abgestellten Gerät ein zischendes Geräusch zu hören.	Dieses Geräusch ertönt, wenn sich ein anderes Einzelgerät der Anlage ausschaltet.

Betrieb

Die Timer-Funktion wird abgebrochen.	<u>Mit Kabel-Fernbedienung / WF-RAC (Smartphone) verwendete Timer-Funktion</u> Die folgenden Timer-Funktionen, die über die Funkfernbedienung eingestellt wurden, werden abgebrochen, wenn sich der Betriebsstatus der Inneneinheit aufgrund von Signalen von der Kabel-Fernbedienung oder des WF-RAC (Smartphone) ändert. Zu diesem Zeitpunkt unterscheidet sich der Betriebszustand der Inneneinheit von der Anzeige auf der drahtlosen Fernbedienung. Es wird daher empfohlen, nur einen der Timer einzustellen.
Die Anzeige der Funkfernbedienung und die Betriebsbedingungen stimmen nicht überein.	<ul style="list-style-type: none"> • SLEEP TIMER-Betrieb • OFF TIMER-Betrieb • ON TIMER-Betrieb • SLEEP TIMER + ON TIMER-Betrieb • PROGRAM TIMER-Betrieb

Sonstiges

Das Gerät kann nach dem Anhalten nicht sofort wieder gestartet werden. (RUN Licht ist an)	Ein Neustart ist nach dem Anhalten des Betriebs für drei Minuten gesperrt, um das Gerät zu schützen. Nach dem 3-Minuten-Schutz startet der Mikrocomputer wieder automatisch.
Im COOL-Betrieb tritt etwas Dampf aus.	Dies kann auftreten, wenn die Raumtemperatur und die Feuchtigkeit sehr hoch sind und verschwindet wieder, sobald die Temperatur und die Luftfeuchtigkeit gesunken sind. Schließen Sie alle Türen und Fenster, damit keine Feuchtigkeit von außen eindringt.
Auftreten von Geruch.	Die während des Betriebs ausgeblasene Luft kann eventuell riechen. Dieser Geruch wird durch Rückstände von Rauch- und Kosmetik in der Inneneinheit verursacht.
Nach einem Stromausfall startet das Gerät nicht neu, auch wenn wieder Strom vorhanden ist.	Falls der automatische Neustart nicht aktiviert ist, wird das Gerät nicht automatisch starten. Zur Betriebseinschaltung die Fernbedienung benutzen.
Signale der Fernbedienung werden nicht empfangen.	Ursache des Nichtempfangs der Signale kann sein, daß die Fernbedienung direkter Sonnenstrahlung oder starkem Licht ausgesetzt ist. In diesem Fall die Einwirkung der Sonne oder des starken Lichtes verhindern.
Feuchtigkeitsniederschlag auf dem Luftausblasgrill.	Wenn das Gerät längere Zeit bei hoher Luftfeuchtigkeit arbeitet, kann sich auf dem Ausblasgrill Feuchtigkeit bilden und herabtropfen.
Das Gebläse stoppt nicht sofort nach dem Stoppen des Betriebs des Geräts.	Innengebläse: Das Gebläse stoppt nicht nach 2 Stunden, wenn der SELF CLEAN-Betrieb eingestellt ist. Außengebläse: Das Gebläse stoppt nicht für etwa 1 Minute, um das Gerät zu schützen.
Das RUN-Licht leuchtet auch nach gestopptem Betrieb weiter.	Das RUN-Licht leuchtet beim SELF CLEAN-Betrieb auf. Das RUN-Licht erlischt beim Ende des SELF CLEAN-Betriebs.

Wenden Sie sich an Ihren Fachhändler

■ In folgenden Situationen sofort den Strom abschalten und den Lieferanten benachrichtigen:

- Ständige Betätigung des Schalters oder der Sicherung.
- Das Kabel wird heiß.
Die Kabelisolierung ist gebrochen.
- Der Fernseher, das Radio oder anderes Gerät wird gestört.
- Ein Schalter funktioniert nicht einwandfrei.
- Während des Betriebs ist ein ungewöhnliches Geräusch zu vernehmen.
- Wenn Störungen auftreten, schalten Sie das Gerät ab und schalten Sie es nach 3 Minuten wieder ein. Schalten Sie das Gerät mittels der Fernbedienung (ON/OFF) ein und wieder aus und die Abweichung besteht weiterhin.
- Die RUN und TIMER-Leuchten auf der Geräteanzeige blinken schnell (0,5 Sekunden ON, 0,5 Sekunden OFF) oder die Leuchten sind ausgeschaltet.

Automatischer Autowiederaufnahmefunktion

- Die Neustartfunktion bei Stromausfall ist eine Funktion, die den Betriebszustand des Klimageräts unmittelbar vor dem Ausschalten durch einen Stromausfall aufzeichnet, und dann nach der Wiederherstellung der Stromzufuhr den Betrieb automatisch genau an diesem Punkt wieder aufnimmt.
- Die nachstehenden Einstellungen werden annulliert:
 - ① Timereinstellungen
 - ② HIGH POWER-Betrieb

ANMERKUNG

- Diese Funktion ist von Werk aus aktiviert. Wenden Sie sich an Ihren Fachhändler, wenn diese Funktion ausgeschaltet werden muß.
- Tritt ein Stromausfall auf, werden die Timer-Einstellungen gelöscht. Stellen Sie dann den Timer neu ein.

Selbstdiagnosefunktion

■ Wir sind ständig bemüht, unseren Kundendienst durch Einbau von Prüfmöglichkeiten zu verbessern, die die jeweilige Fehlerquelle aufzeigen:

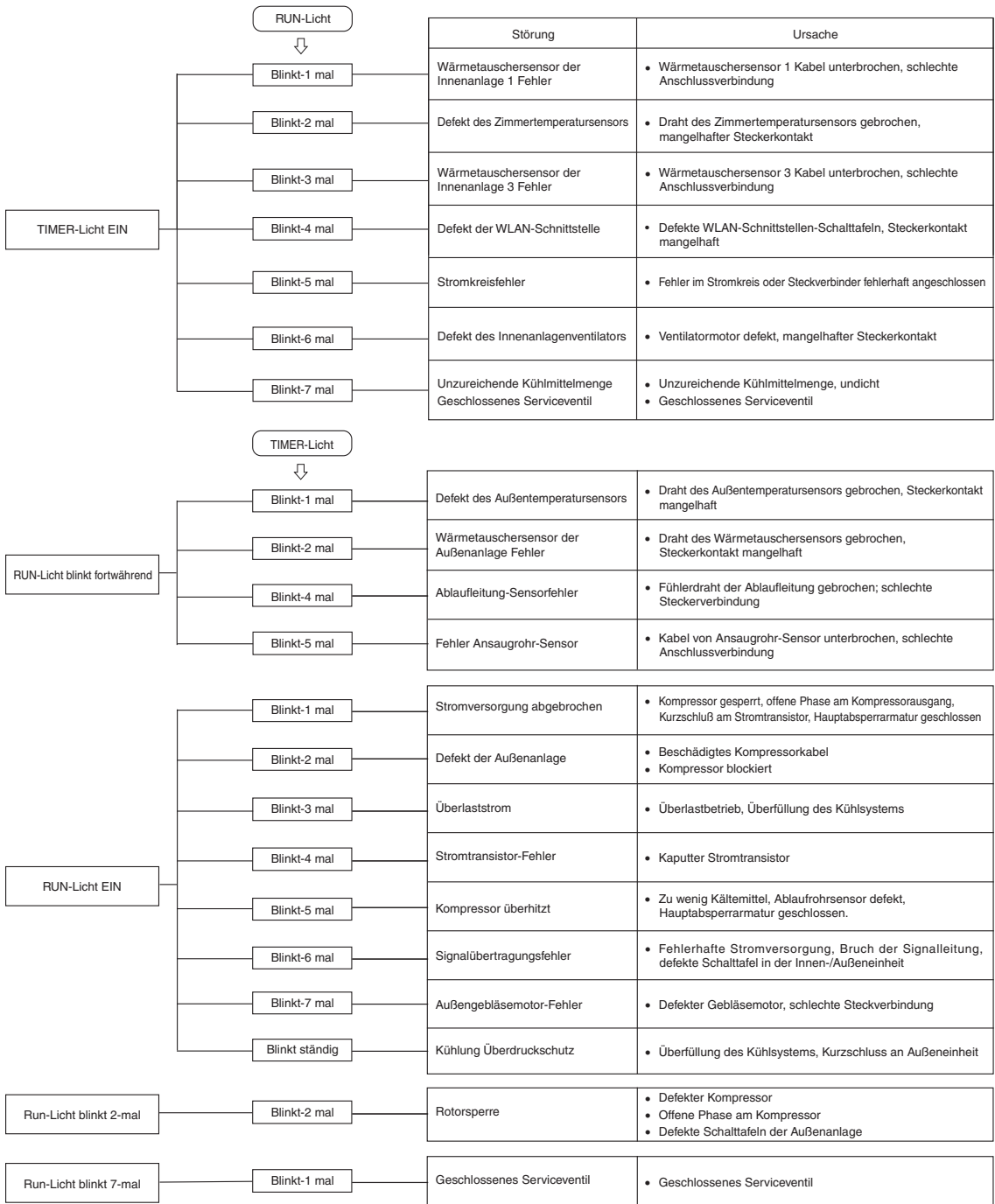

EU DECLARATION OF CONFORMITY

mitsubishi heavy industries thermal systems, LTD.
2-3, Marunouchi 3-chome, Chiyoda-ku, Tokyo, 100-8332, Japan

declare under our sole responsibility that the apparatus referred to in this declaration conforms with the following directives.

Description of apparatus: Split Type Air Conditioner
Model name:

Conformity model list

[Indoor Unit]	
Category	Model
SRK Series	SRK63ZTL-W
	SRK71ZTL-W

[Outdoor Unit]

Category	Model
SRC Series	SRC63ZTL-W
	SRC71ZTL-W

UK DECLARATION OF CONFORMITY

MITSUBISHI HEAVY INDUSTRIES THERMAL SYSTEMS, LTD.
2-3, Marunouchi 3-chome, Chiyoda-ku, Tokyo, 100-8332, Japan

declare under our sole responsibility that the apparatus referred to in this declaration conforms with the following directives.

Description of apparatus: Split Type Air Conditioner
Model name:

Conformity model list

[Indoor Unit]	
Category	Model
SRK Series	SRK63ZTL-W
	SRK71ZTL-W

[Outdoor Unit]

Category	Model
SRC Series	SRC63ZTL-W
	SRC71ZTL-W

Relevant EU Directives :

Machinery 2006/42/EC

Applied Standards / Regulations :

EN 60335-1

EN 60335-2-40

Authorised Representative in the EU :

MHIAE SERVICES B.V.

Herikerbergweg 238, Luna ArenaA, 1101 CM Amsterdam, Netherlands

P.O.Box 23393 1100 DW Amsterdam, Netherlands

Relevant GB Directives :

Supply of Machinery Regulations S.I. 2008/1597

Applied Standards / Regulations :

EN 60335-1

EN 60335-2-40

Authorised Representative in the GB :

MITSUBISHI HEAVY INDUSTRIES AIR-CONDITIONING EUROPE, LTD.

5 The Square, Stockley Park, Uxbridge, Middlesex, UB11 1ET, United Kingdom



MITSUBISHI HEAVY INDUSTRIES THERMAL SYSTEMS, LTD.

2-3, Marunouchi 3-chome, Chiyoda-ku, Tokyo, 100-8332, Japan
<http://www.mhi-mth.co.jp/en/>

MITSUBISHI HEAVY INDUSTRIES AIR-CONDITIONING EUROPE, LTD.

5 The Square, Stockley Park, Uxbridge, Middlesex, UB11 1ET, United Kingdom
Tel : +44-333-207-4072
Fax: +44-333-207-4089
<http://www.mhiae.com/>

MHIAE SERVICES B.V.

(Wholly-owned subsidiary of MITSUBISHI HEAVY INDUSTRIES AIR-CONDITIONING EUROPE, LTD.)

Herikerbergweg 238, Luna ArenA, 1101 CM Amsterdam, Netherlands
P.O.Box 23393 1100 DW Amsterdam, Netherlands
Tel : +31-20-406-4535
<http://www.mhiaeservices.com/>

MITSUBISHI HEAVY INDUSTRIES AIR-CONDITIONERS AUSTRALIA, PTY. LTD.

Block E, 391 Park Road, Regents Park, NSW, 2143 PO BOX 3167, Regents Park, NSW, 2143
Tel : +61-2-8774-7500
Fax: +61-2-8774-7501
<https://www.mhiao.com.au/>